



---

|           |              |
|-----------|--------------|
| <b>DE</b> | Gefriergerät |
| <b>FR</b> | Congélateur  |
| <b>IT</b> | Congelatore  |
| <b>EN</b> | Freezer      |

---

|                      |    |
|----------------------|----|
| Benutzerinformation  | 2  |
| Notice d'utilisation | 25 |
| Istruzioni per l'uso | 48 |
| User Manual          | 70 |

# INHALTSVERZEICHNIS

|  |    |
|--|----|
| 1. SICHERHEITSHINWEISE.....              | 3  |
| 2. SICHERHEITSANWEISUNGEN.....           | 6  |
| 3. MONTAGE.....                          | 8  |
| 4. BETRIEB.....                          | 11 |
| 5. EINRICHTUNG DER WI-FI-VERBINDUNG..... | 13 |
| 6. TÄGLICHER GEBRAUCH.....               | 14 |
| 7. TIPPS UND HINWEISE.....               | 15 |
| 8. REINIGUNG UND PFLEGE.....             | 17 |
| 9. FEHLERSUCHE.....                      | 18 |
| 10. GERÄUSCHE.....                       | 22 |
| 11. TECHNISCHE DATEN.....                | 23 |
| 12. INFORMATIONEN FÜR PRÜFINSTITUTE..... | 23 |
| 13. GARANTIE.....                        | 23 |
| 14. UMWELTTIPPS.....                     | 24 |

The diagram illustrates the connectivity of the refrigerator. On the left is a line drawing of a refrigerator. A line connects it to a Wi-Fi symbol at the top center. Another line connects the Wi-Fi symbol to the Electrolux app icon on the right. The app icon is a black square with the Electrolux logo and a crossed spoon and knife. Below the app icon, the text 'My Electrolux Kitchen app' is written. At the bottom, there are two buttons: 'Available on the App Store' and 'GET IT ON Google Play'.

## WIR DENKEN AN SIE

Vielen Dank für Ihren Kauf eines Electrolux-Geräts. Sie haben ein Produkt gewählt, das jahrzehntelange professionelle Erfahrung und Innovation mit sich bringt. Das ausgeklügelte und stilvolle Produkt wurde für Sie entwickelt. So können Sie jedes Mal, wenn Sie das Produkt verwenden, sicher sein, dass Sie großartige Ergebnisse erzielen werden.

Willkommen bei Electrolux.

**Besuchen Sie uns auf unserer Website, um:**



Anwendungshinweise, Prospekte, Informationen zu Fehlerbehebung, Service und Reparatur zu erhalten:

**[www.electrolux.com/support](http://www.electrolux.com/support)**



Registrieren Sie Ihr Produkt, um einen erstklassigen Service zu erhalten:

**[www.registerelectrolux.com](http://www.registerelectrolux.com)**



Um Zubehör, Verbrauchsmaterial und Original-Ersatzteile für Ihr Gerät zu kaufen:

**[www.electrolux.com/shop](http://www.electrolux.com/shop)**

## KUNDENDIENST UND SERVICE

Verwenden Sie immer Original-Ersatzteile.

Halten Sie folgende Angaben bereit, wenn Sie sich an einen autorisierten Kundendienst wenden: Modell, PNC, Seriennummer.

Die Daten finden Sie auf dem Typenschild.



Warnungs-/Sicherheitshinweise



Allgemeine Informationen und Empfehlungen



Informationen zum Umweltschutz

Änderungen vorbehalten.

### 1. ⚠ SICHERHEITSHINWEISE

Lesen Sie vor der Montage und dem Gebrauch des Geräts zuerst die Bedienungsanleitung. Bei Verletzungen oder Schäden infolge nicht ordnungsgemäßer Montage oder Verwendung übernimmt der Hersteller keine Haftung. Bewahren Sie die Anleitung zum Nachschlagen an einem sicheren und zugänglichen Ort auf.

#### 1.1 Sicherheit von Kindern und schutzbedürftigen Personen

- Das Gerät kann von Kindern ab 8 Jahren und Personen mit eingeschränkten physischen, sensorischen oder geistigen Fähigkeiten oder mit

mangelnder Erfahrung/mangelndem Wissen benutzt werden, wenn sie durch eine für ihre Sicherheit zuständige Person beaufsichtigt werden oder von dieser Person Anweisungen erhalten haben, wie das Gerät sicher zu bedienen ist und welche Gefahren bei nicht ordnungsgemäßer Bedienung bestehen.

- Kinder zwischen 3 und 8 Jahren dürfen das Gerät be- und entladen, vorausgesetzt, sie wurden ordnungsgemäß eingewiesen.
- Dieses Gerät kann von Personen mit schweren und komplexen Behinderungen benutzt werden, vorausgesetzt, sie wurden ordnungsgemäß eingewiesen.
- Halten Sie Kinder unter 3 Jahren vom Gerät fern, wenn sie nicht ständig beaufsichtigt werden.
- Kinder sollten beaufsichtigt werden, um sicherzustellen, dass sie nicht mit dem Gerät und mobilen Geräten mit der My Electrolux Kitchen App spielen.
- Kinder dürfen keine Reinigung und Wartung des Geräts ohne Beaufsichtigung durchführen.
- Halten Sie sämtliches Verpackungsmaterial von Kindern fern und entsorgen Sie es ordnungsgemäß.

## 1.2 Allgemeine Sicherheit

- Dieses Gerät ist nur für die Aufbewahrung von Lebensmitteln und Getränken bestimmt.
- Dieses Gerät ist für den Hausgebrauch in einem Einfamilienhaus in Innenräumen bestimmt.
- Dieses Gerät darf in Büros, Hotelzimmern, Gästezimmern in Pensionen, Bauernhöfen und anderen ähnlichen Unterkünften verwendet werden, wenn diese Nutzung das (durchschnittliche) Nutzungsniveau im Haushalt nicht überschreitet.
- Um eine Kontaminierung von Lebensmitteln zu vermeiden, beachten Sie die folgenden Hinweise:
  - Öffnen Sie die Tür nicht über längere Zeit hinweg;

- Reinigen Sie regelmäßig Oberflächen, die mit Lebensmitteln in Kontakt kommen können, und zugängliche Ablaufsysteme;
- WARNUNG: Halten Sie die Lüftungsöffnungen im Gerätegehäuse oder in der Einbaunische frei von Hindernissen.
- WARNUNG: Versuchen Sie nicht, den Abtauvorgang durch andere als vom Hersteller empfohlene mechanische oder sonstige Hilfsmittel zu beschleunigen.
- WARNUNG: Achten Sie darauf, den Kältekreislauf nicht zu beschädigen.
- WARNUNG: Betreiben Sie in den Lebensmittelfächern des Geräts keine anderen als die vom Hersteller empfohlenen Elektrogeräte.
- Reinigen Sie das Gerät nicht mit Wasserspray oder Dampf.
- Reinigen Sie das Gerät mit einem weichen, feuchten Tuch. Verwenden Sie ausschließlich Neutralreiniger. Verwenden Sie keine Scheuermittel, Scheuerschwämme, scharfe Reinigungsmittel oder Metallgegenstände.
- Wenn das Gerät längere Zeit leer steht, schalten Sie es aus, tauen Sie es ab, reinigen und trocknen Sie es und lassen Sie die Tür offen, um Schimmelbildung im Gerät zu vermeiden.
- Bewahren Sie keine explosiven Substanzen wie Aerosoldosen mit brennbarem Treibgas in diesem Gerät auf.
- Wenn das Netzkabel beschädigt ist, muss es vom Hersteller, einem autorisierten Kundendienst oder einer ähnlich qualifizierten Person zur Vermeidung einer Gefahrenquelle ersetzt werden.

## 2. SICHERHEITSANWEISUNGEN

### 2.1 Montage



#### **WARNUNG!**

Die Montage des Geräts darf nur von einer qualifizierten Fachkraft durchgeführt werden.

- Entfernen Sie das gesamte Verpackungsmaterial.
- Montieren Sie ein beschädigtes Gerät nicht und benutzen Sie es nicht.
- Halten Sie sich an die mitgelieferte Montageanleitung.
- Seien Sie beim Umsetzen des Gerätes vorsichtig, da es sehr schwer ist. Tragen Sie stets Sicherheitshandschuhe und festes Schuhwerk.
- Stellen Sie sicher, dass die Luft um das Gerät zirkulieren kann.
- Warten Sie nach der Montage oder dem Wechsel des Türanschlags mindestens 4 Stunden, bevor Sie das Gerät an die Stromversorgung anschließen. So kann das Öl in den Kompressor zurückfließen.
- Ziehen Sie den Stecker aus der Steckdose, bevor Sie am Gerät arbeiten (z.B. Wechsel des Türanschlags).
- Stellen Sie das Gerät nicht in der Nähe von Heizkörpern, Herden, Backöfen oder Kochfeldern auf.
- Setzen Sie das Gerät nicht dem Regen aus.
- Installieren Sie das Gerät nicht an einem Ort mit direkter Sonneneinstrahlung.
- Stellen Sie dieses Gerät nicht in Bereichen auf, die zu feucht oder kalt sind.
- Wenn Sie das Gerät verschieben, heben Sie es an der Vorderkante an, um den Fußboden nicht zu verkratzen.

### 2.2 Elektrischer Anschluss



#### **WARNUNG!**

Brand- und Stromschlaggefahr.



#### **WARNUNG!**

Achten Sie bei der Montage des Geräts darauf, dass das Netzkabel nicht eingeklemmt oder beschädigt wird.



#### **WARNUNG!**

Verwenden Sie keine Mehrfachsteckdosen oder Verlängerungskabel.

- Das Gerät muss geerdet sein.
- Stellen Sie sicher, dass die Daten auf dem Typenschild mit den elektrischen Nennwerten der Netzspannung übereinstimmen.
- Schließen Sie das Gerät nur an eine ordnungsgemäß installierte Schutzkontaktsteckdose an.
- Achten Sie darauf, elektrische Bauteile (wie Netzstecker, Netzkabel und Kompressor) nicht zu beschädigen. Wenden Sie sich an den autorisierten Kundendienst oder einen Elektriker, um die elektrischen Bauteile auszutauschen.
- Das Netzkabel muss unterhalb des Netzsteckers verlegt werden.
- Stecken Sie den Netzstecker erst nach Abschluss der Montage in die Steckdose. Stellen Sie sicher, dass der Netzstecker nach der Montage noch zugänglich ist.
- Ziehen Sie nicht am Netzkabel, wenn Sie das Gerät von der Stromversorgung trennen möchten. Ziehen Sie stets am Netzstecker.

### 2.3 Gebrauch



#### **WARNUNG!**

Es besteht Verletzungs-, Verbrennungs-, Stromschlag- oder Brandgefahr.



Das Gerät enthält Isobutan (R600a), ein brennbares Erdgas mit einem hohen Grad an Umweltverträglichkeit. Achten Sie darauf, den Kältekreislauf, der Isobutan enthält, nicht zu beschädigen.

- Nehmen Sie keine technischen Änderungen am Gerät vor.
- Stellen Sie keine elektrischen Geräte (z. B. Eisbereiter) in das Gerät, wenn solche Geräte nicht ausdrücklich vom Hersteller für diesen Zweck zugelassen sind.
- Wird der Kältekreislauf beschädigt, stellen Sie bitte sicher, dass keine Flammen und Zündquellen im Raum vorhanden sind. Lüften Sie den Raum.
- Achten Sie darauf, dass keine heißen Gegenstände auf die Kunststoffteile des Geräts gelangen.
- Geben Sie keine Softdrinks in das Gefrierfach. Dadurch entsteht Druck auf den Getränkebehälter.
- Lagern Sie keine brennbaren Gase und Flüssigkeiten im Gerät.
- Platzieren Sie keine entflammaren Produkte oder Gegenstände, die mit entflammaren Produkten benetzt sind, im Gerät, auf dem Gerät oder in der Nähe des Geräts.
- Berühren Sie nicht den Kompressor oder den Kondensator. Diese sind heiß.
- Geben Sie Ihr Wi-Fi-Passwort nicht weiter.
- Nehmen Sie keine Gegenstände aus dem Gefrierfach und berühren Sie diese nicht, falls Ihre Hände nass oder feucht sind.
- Frieren Sie aufgetaute Lebensmittel nicht wieder ein.
- Befolgen Sie die Hinweise auf der Verpackung zur Aufbewahrung tiefgekühlter Lebensmittel.
- Wickeln Sie die Lebensmittel in Lebensmittelkontaktmaterial ein, bevor Sie sie in das Gefrierfach legen.

## 2.4 Innenbeleuchtung



**WARNUNG!**  
Stromschlaggefahr.

- Dieses Produkt enthält eine Lichtquelle der Energieeffizienzklasse F.
- Bezüglich der Lampe(n) in diesem Gerät und separat verkaufter Ersatzlampen: Diese Lampen müssen extremen physikalischen Bedingungen in Haushaltsgeräten

standhalten, wie z.B. Temperatur, Vibration, Feuchtigkeit, oder sollen Informationen über den Betriebszustand des Gerätes anzeigen. Sie sind nicht für den Einsatz in anderen Geräten vorgesehen und nicht für die Raumbeleuchtung geeignet.

## 2.5 Reinigung und Pflege



**WARNUNG!**  
Verletzungsgefahr sowie Risiko von Schäden am Gerät.

- Schalten Sie das Gerät immer aus und ziehen Sie den Netzstecker aus der Steckdose, bevor Reinigungsarbeiten durchgeführt werden.
- Der Kältekreis des Gerätes enthält Kohlenwasserstoffe. Das Gerät muss von einer qualifizierten Fachkraft gewartet und nachgefüllt werden.
- Prüfen Sie regelmäßig den Wasserabfluss des Geräts und reinigen Sie ihn gegebenenfalls. Bei verstopftem Wasserabfluss sammelt sich das Abtauwasser am Boden des Geräts an.

## 2.6 Wartung

- Wenden Sie sich zur Reparatur des Geräts an den autorisierten Kundendienst. Dabei dürfen ausschließlich Originalersatzteile verwendet werden.
- Bitte beachten Sie, dass eigene Reparaturen oder Reparaturen, die nicht von Fachkräften durchgeführt werden, die Sicherheit des Geräts beeinträchtigen und zum Erlöschen der Garantie führen können.
- Die folgenden Ersatzteile werden auch nach dem Auslauf des Modells 7 Jahre lang vorgehalten: Thermostate, Temperatursensoren, Platinen, Lichtquellen, Lichtquellen, Türscharniere, Backbleche und Körbe. Bitte beachten Sie, dass einige dieser Ersatzteile nur an Reparaturbetriebe geliefert werden können und nicht alle Ersatzteile für alle Modelle relevant sind.

- Türdichtungen sind innerhalb von 10 Jahren nach Produkteinstellung des Modells erhältlich.

## 2.7 Entsorgung



### WARNUNG!

Verletzungs- und Erstickungsgefahr.

- Trennen Sie das Gerät von der Stromversorgung.
  - Schneiden Sie das Netzkabel ab, und entsorgen Sie es.
  - Entfernen Sie die Tür, um zu verhindern, dass sich Kinder oder Haustiere in dem Gerät einschließen.
- Der Kältekreislauf und die Isoliermaterialien dieses Gerätes sind ozonfreundlich.
  - Die Isolierung enthält entzündliches Gas. Für Informationen zur korrekten Entsorgung des Gerätes wenden Sie sich an Ihre kommunale Behörde.
  - Achten Sie darauf, dass die Kühleinheit in der Nähe des Wärmetauschers nicht beschädigt wird.

## 3. MONTAGE



### WARNUNG!

Siehe Kapitel Sicherheitshinweise.

### 3.1 Abmessungen

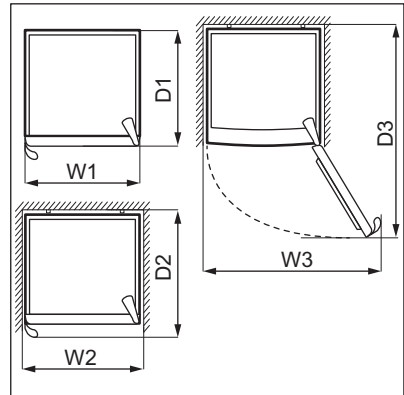
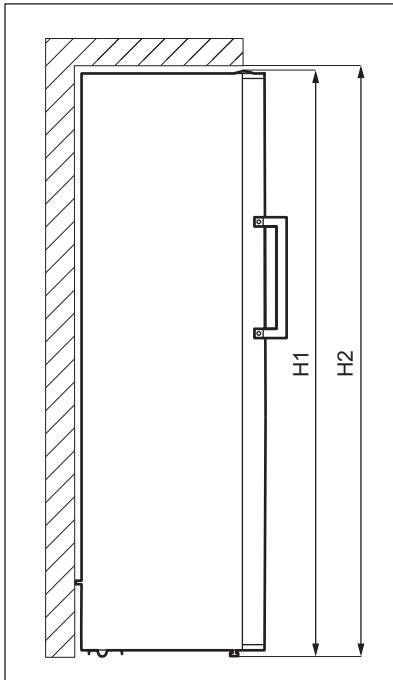



| <b>Gesamtabmessungen <sup>1</sup></b> |    |      |
|---------------------------------------|----|------|
| H1*                                   | mm | 1860 |
| W1                                    | mm | 595  |
| D1                                    | mm | 650  |

<sup>1</sup> Höhe, Breite und Tiefe des Geräts ohne Griff

\* einschließlich der Höhe des oberen Scharniers (10 mm)

| <b>Platzbedarf während des Betriebs <sup>2</sup></b> |    |      |
|--|----|------|
| H2   | mm | 1900 |
| W2   | mm | 600  |
| D2   | mm | 718  |

<sup>2</sup> Höhe, Breite und Tiefe des Geräts einschließlich Griff und zuzüglich des notwendigen Freiraums für die Zirkulation der Kühlluft

| <b>Platzbedarf insgesamt während des Betriebs <sup>3</sup></b> |    |      |
|--|----|------|
| H2   | mm | 1900 |
| W3   | mm | 649  |
| D3   | mm | 1224 |

<sup>3</sup> Höhe, Breite und Tiefe des Geräts einschließlich Griff plus des notwendigen Freiraums für die Zirkulation der Kühlluft, zuzüglich des Platzes, der notwendig ist, um eine Türöffnung bis zu dem minimalen Winkel zu ermöglichen, der die Entfernung der gesamten Innenausstattung erlaubt

### 3.2 Aufstellungsort

Dieses Gerät ist nicht für die Verwendung als Einbaugerät vorgesehen.

Im Falle einer anderen als der freistehenden Installation und unter Einhaltung des Platzbedarfs funktioniert das Gerät korrekt, aber der Energieverbrauch kann leicht ansteigen.

Um die beste Funktionalität des Gerätes zu gewährleisten, sollten Sie das Gerät

nicht in der Nähe von Wärmequellen (Backöfen, Heizöfen, Heizkörpern, Herden oder Kochfeldern) oder an einem Ort mit direkter Sonneneinstrahlung installieren. Stellen Sie sicher, dass die Luft frei um die Geräterückseite zirkulieren kann.

Dieses Gerät sollte in einem trockenen, gut belüfteten Innenbereich aufgestellt werden.

Um einen einwandfreien Betrieb sicherzustellen, muss der Mindestabstand zur Oberseite des Gehäuses eingehalten werden, wenn das Gerät unter einem Hängeschrank aufgestellt wird. Idealerweise sollte das Gerät jedoch nicht unter überhängenden Wandeinheiten positioniert werden. Das Gerät muss mithilfe eines Fußes oder mehrerer verstellbarer Füße am Sockel des Gehäuses ausgerichtet werden.



#### **VORSICHT!**



Wenn Sie das Gerät gegen eine Wand stellen, verwenden Sie die mitgelieferten hinteren Abstandhalter für die Rückseite, um den Mindestabstand, der in der Montageanleitung angegeben ist, einzuhalten.



#### **VORSICHT!**

Wenn Sie das Gerät neben einer Wand aufstellen, halten Sie den in der Montageanleitung angegebenen Mindestabstand zwischen der Wand und Geräteseite mit den Scharnieren ein, damit sich die Tür weit genug öffnen lässt, um die Innenausstattung herauszunehmen (z. B. für die Reinigung).

Dieses Gerät ist für den Einsatz bei einer Umgebungstemperatur von 10°C bis 43°C vorgesehen.

-  Der ordnungsgemäße Betrieb des Geräts wird nur innerhalb des angegebenen Temperaturbereichs gewährleistet.
-  Wenn Sie Zweifel bezüglich der Installation des Geräts haben, wenden Sie sich bitte an den Verkäufer, unseren Kundenservice oder an den nächstgelegenen autorisierten Kundenservice.
-  Es muss möglich sein, das Gerät vom Netz zu trennen. Daher muss der Stecker nach der Installation zugänglich bleiben.

### 3.3 Elektroanschluss

- Kontrollieren Sie vor dem Einschalten des Geräts, ob die Netzspannung und -frequenz Ihres Hausanschlusses mit den auf dem Typenschild angegebenen Anschlusswerten übereinstimmen.
- Das Gerät muss geerdet sein. Zu diesem Zweck ist der Netzstecker mit einem Schutzkontakt ausgestattet. Falls die Steckdose Ihres Hausanschlusses nicht geerdet sein sollte, lassen Sie das Gerät gemäß den geltenden Vorschriften von einem qualifizierten Elektriker erden.
- Der Hersteller übernimmt keinerlei Haftung bei Missachtung der vorstehenden Sicherheitshinweise.
- Das Gerät entspricht den EC-Richtlinien.

### 3.4 Ausrichten

Achten Sie beim Aufstellen des Gerätes darauf, dass es waagrecht steht. Dies

kann durch zwei Schraubfüße an der Vorderseite erreicht werden.

### 3.5 Hintere Distanzstücke

In der Tüte mit der Dokumentation befinden sich zwei Distanzstücke, die wie in der Abbildung gezeigt angebracht werden müssen.

Wenn Sie das Gerät bei einer freistehenden Montage an einer Wand aufstellen, montieren Sie die hinteren Distanzstücke, um einen größtmöglichen Abstand zu gewährleisten.

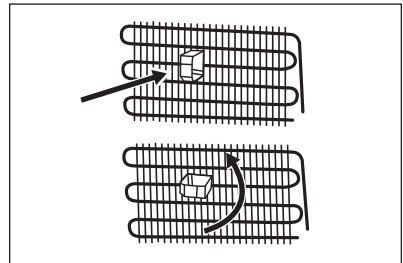

### 3.6 Wechselbare Anschlagseite der Tür

Informationen zu Montage und zum Wechseln des Türanschlags finden Sie in einer separaten Anleitung.



#### **VORSICHT!**

Wenn Sie den Türanschlag wechseln, schützen Sie den Boden mit einem strapazierfähigen Material vor Kratzern.

## 4. BETRIEB

### 4.1 Bedienfeld

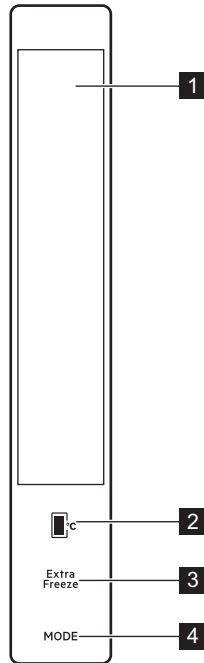

- 1** Anzeige
- 2** Temperaturregulierungstaste
- 3** Extra Freeze-Taste
- 4** Mode-Taste

### 4.2 Anzeige

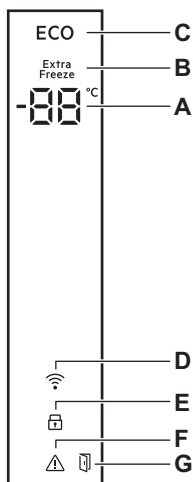

- A.** Temperaturanzeige
- B.** Extra Freeze-Anzeige
- C.** Economy-Anzeige
- D.** Wi-Fi-Anzeige
- E.** ChildLock-Anzeige
- F.** Alarmanzeige
- G.** Alarmanzeige Tür offen

### 4.3 Ein- und Ausschalten

Schalten Sie das Gerät durch Einstecken des Netzsteckers in die Wandsteckdose ein.



Wenn das Gerät zum ersten Mal eingeschaltet wird, kann sich die Innenbeleuchtung aufgrund von Öffnungstests nach einer Verzögerung von einer Minute einschalten.

Ziehen Sie den Netzstecker aus der Steckdose, um das Gerät auszuschalten.

### 4.4 Temperaturregelung

Die empfohlene Einstelltemperatur ist:

- -18 °C für das Gefriergerät.

Der Temperaturbereich kann zwischen -16 °C und -24 °C variieren.

Drücken Sie zum Einstellen der Temperatur des Geräts den Temperaturreglernopf wiederholt, bis Sie die gewünschte Temperatur des Gefrierraums erreichen.

Berücksichtigen Sie für eine exakte Einstellung, dass die Temperatur im Inneren des Geräts von folgenden Faktoren abhängt:

- Raumtemperatur,
- Häufigkeit der Türöffnung,
- Menge der gelagerten Lebensmittel,
- Gerätestandort.

Eine mittlere Einstellung ist im Allgemeinen am besten geeignet.

Die Temperaturanzeigen zeigen die eingestellte Temperatur an.



Die eingestellte Temperatur wird innerhalb von 24 Stunden erreicht.

### 4.5 Extra Freeze-Funktion

Die Extra Freeze-Funktion dient dazu das Gefrierfach auf das Vorgefrieren und anschließende Schnellgefrieren der Lebensmittel vorzubereiten. Es ist eine Schnellgefrierfunktion, die die Tiefkühlung neu hinzukommender Lebensmittel beschleunigt und gleichzeitig die bereits tiefgekühlten

Lebensmittel vor unerwünschter Erwärmung schützt.



Um frische Lebensmittel einzufrieren, schalten Sie die Extra Freeze-Funktion mindestens 3 Stunden, bevor Sie die einzufrierenden Lebensmittel in das Gefrierfach hineinlegen ein, um das Vorgefrieren abzuschließen.

Drücken Sie zum Einschalten dieser Funktion wiederholt die Extra Freeze Taste, bis die Anzeige Extra Freeze erscheint. Das Gerät piept zweimal, um die Einstellung zu bestätigen.

In diesem Modus:

- Die Temperatur des Kühlraums kann eingestellt werden.
- Der Modus Economy kann nicht gewählt werden.

Diese Funktion endet automatisch nach 24 Stunden.

Sie können die Extra Freeze-Funktion vor ihrer automatischen Abschaltung ausschalten, indem Sie das Verfahren wiederholen, bis die Anzeige Extra Freeze erlischt oder indem Sie eine andere Temperatur für das Gefrierfach einstellen.

### 4.6 Economy-Modus

Der Economy -Modus gewährleistet eine gute Konservierung der Lebensmittel bei minimalem Energieverbrauch. Dies ist die beste Einstellung bei Nichtbetrieb.

Drücken Sie zum Einschalten dieser Funktion die Taste Mode, bis die Anzeige Economy erscheint. Das Gerät piept zweimal, um die Einstellung zu bestätigen.

In diesem Modus:

- Die Temperaturanzeigen des Kühl- und Gefrierraums zeigen „E“ an.
- Die Temperatur der Kühl- und Gefrierräume kann eingestellt werden. Wenn der Modus Economy abgebrochen wird, werden die gewählten Temperaturwerte beibehalten.

Sie können den Modus Economy wie folgt ausschalten:

- Drücken Sie die Mode-Taste.
- Schalten Sie die Extra Freeze-Funktion ein. Der Modus Economy wird automatisch abgebrochen und die ausgewählte Funktion ist eingeschaltet.

## 4.7 ChildLock-Funktion

Schalten Sie die ChildLock-Funktion ein, um die Tasten gegen eine unbeabsichtigte Betätigung zu verriegeln.

Um diese Funktion zu aktivieren, halten Sie die Temperaturregulierungstaste und die Extra Freeze Taste gleichzeitig 5 Sekunden lang gedrückt.

Zum Ausschalten der ChildLock-Funktion, wiederholen Sie den Vorgang.



Die ChildLock-Funktion wird ausgeschaltet, wenn der Strom unterbrochen wird oder das Gerät nicht angeschlossen ist.

## 4.8 Screen Saver-Modus

Der Modus Screen Saver spart Energie durch Ausschalten der Kontrollanzeigen aller Bedienfelder, wenn diese inaktiv bleiben.

Um diese Funktion zu aktivieren, halten Sie die Temperaturregulierungstaste 3

Sekunden lang gedrückt. Wird innerhalb von 30 Sekunden keine Taste gedrückt, erlöschen die Anzeigen auf dem Bedienfeld. Der Modus Screen Saver ist eingeschaltet.

Sie können Ihr Gerät während des Modus Screen Saver durch Drücken einer beliebigen Taste bedienen. Die aktuellen Einstellungen erscheinen auf dem Bildschirm und Sie können Anpassungen vornehmen. Nach 30 Sekunden wird das Bedienfeld wieder ausgeschaltet.



Die ChildLock-Funktion kann während des Modus Screen Saver eingeschaltet werden. Sie können die ChildLock-Funktion ausschalten, wenn die Kontrollanzeigen des Bedienfelds eingeschaltet sind.

Sie können die Screen Saver Funktion deaktivieren, indem Sie die des Kühlraums 3 Sekunden lang drücken.

## 4.9 Alarm - Tür offen

Wenn die Gefrierschranktür etwa 2 Minuten geöffnet bleibt, ertönt der Signalton und die Alarmanzeige blinkt.

Der Signalton erlischt nach dem Schließen der Tür.

# 5. EINRICHTUNG DER WI-FI-VERBINDUNG

## 5.1 Drahtlose Verbindung

Mit dieser Funktionalität können Sie Ihr Gerät mit dem Wi-Fi Netzwerk verbinden und mit Ihrem Mobilgerät verbinden.

Um das Gerät zu verbinden, benötigen Sie:

- Ein drahtloses Netzwerk mit Internetverbindung,
- Ein Mobilgerät, das mit Ihrem drahtlosen Netzwerk verbunden ist.

|                           |   |
|---------------------------|---|
| <b>Frequenz/Protokoll</b> | <b>Wi-Fi:</b> 2.4 GHz / 802.11 bgn                          |
|                           | <b>Wi-Fi:</b> 5 GHz / 802.11 an (nur für den Innengebrauch) |
|                           | <b>Bluetooth Low Energy 5.0:</b> 2.4 GHz / DSSS             |

|                        |  |
|------------------------|--|
| <b>Max. Leistung</b>   | <b>Wi-Fi 2.4 GHz:</b><br><20 dBm         |
|                        | <b>Wi-Fi 5 GHz:</b> <23 dBm              |
|                        | <b>Bluetooth Low Energy 5.0:</b> <20 dBm |
| <b>Verschlüsselung</b> | WPA, WPA2                                |

Führen Sie die folgenden Schritte aus, um das Gerät zu verbinden Wi-Fi:

1. Laden Sie die My Electrolux Kitchen App von Google Play (Android) oder App Store (iOS) auf Ihr Mobilgerät herunter.
2. Öffnen Sie die App und registrieren Sie sich, um ein Konto zu erstellen.
3. Klicken Sie in der Ansicht Meine Geräte auf das +-Symbol.

## 6. TÄGLICHER GEBRAUCH

### 6.1 Gefrierschrankschubladen aus- und einbauen

So entnehmen Sie eine Schublade aus dem Gefrierraum:

1. Öffnen Sie die Gefrierschrankschublade vollständig.
2. Ziehen Sie die Schublade bis zum Anschlag heraus.
3. Heben Sie die Schublade vorne leicht an und nehmen Sie sie vom Gerät ab.

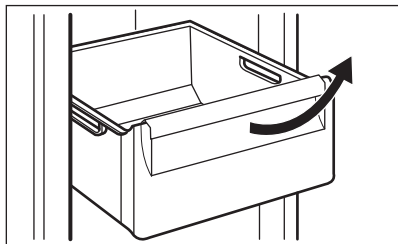

- i** Führen Sie zum Einsetzen der Schublade in die ursprüngliche Position die obigen Schritte in umgekehrter Reihenfolge durch.

4. Wählen Sie: Klassische Versorgung.
5. Stecken Sie das Gerät in die Steckdose.
6. Halten Sie die Mode Taste an Ihrem Gerät 3 Sekunden lang gedrückt. Das Gerät piept zweimal und die Wi-Fi Anzeige blinkt.
7. Folgen Sie den Anweisungen in der App, um den Onboarding-Prozess abzuschließen.

Nach dem erfolgreichen Verbinden hört die Wi-Fi Anzeige auf zu blinken und leuchtet dauerhaft. Das Display zeigt die eingestellten Temperaturen an.

- i** Wenn Sie keine Verbindung zu Ihrem Wi-Fi herstellen können oder das Setup Wi-Fi zurücksetzen möchten, lesen Sie das Kapitel „Problemlösung“.

### 6.2 Einfrieren frischer Lebensmittel

Das Gefrierfach eignet sich zum Einfrieren frischer Lebensmittel und zur langfristigen Aufbewahrung gefrorener und tiefgefrorener Lebensmittel.

Um frische Lebensmittel einzufrieren, schalten Sie die Extra Freeze-Funktion ein, mindestens 3 Stunden, bevor Sie die einzufrierenden Lebensmittel in das Gefrierfach legen.

Lagern Sie frische Lebensmittel gleichmäßig verteilt im ersten und zweiten Fach oder der ersten und zweiten Schublade von oben.

Die maximale Menge an Lebensmitteln, die ohne Hinzufügen von anderen frischen Lebensmittel innerhalb von 24 Stunden eingefroren werden kann, ist auf dem Typenschild (einem Schild im Gerät) angegeben.

### 6.3 Lagern von gefrorenen Lebensmitteln

Lassen Sie das Gerät vor der ersten Inbetriebnahme oder nach einer Zeit, in

der das Gerät nicht benutzt wurde, mindestens 3 Stunden lang mit eingeschalteter Funktion Extra Freeze laufen, bevor Sie Lebensmittel in das Fach legen.

Lassen Sie das Gerät vor der ersten Inbetriebnahme oder nach einer Zeit, in der das Gerät nicht benutzt wurde, mindestens 3 Stunden lang laufen, bevor Sie Lebensmittel in das Fach legen.

Die Gefrierschubladen sorgen dafür, dass Sie die Lebensmittel schnell und einfach finden. Wenn große Mengen an Lebensmitteln gelagert werden sollen, entfernen Sie die Schubladen, ausgenommen die untere Schublade, die an ihrem Platz bleiben muss, um eine gute Luftzirkulation zu garantieren.

Lagern Sie die Lebensmittel mit einem Mindestabstand zur Tür von 15 mm.



#### **VORSICHT!**

Kam es zum Beispiel durch einen Stromausfall, der länger dauerte als der auf dem Typenschild angegebene Wert (siehe „Lagerzeit bei Störung“) zu einem ungewollten Abtauen, dann müssen die aufgetauten Lebensmittel sehr rasch verbraucht oder sofort gekocht und nach dem Abkühlen erneut eingefroren werden.

## 6.4 Abtauen

Tiefgefrorene oder gefrorene Lebensmittel können vor der Verwendung je nach der zur Verfügung stehenden Zeit im Kühlschrank oder bei Raumtemperatur aufgetaut werden.

Kleine Teile können sogar direkt aus dem Gefrierschrank gekocht werden. In diesem Fall dauert das Kochen länger.

## 6.5 Eiswürfelschale

Dieses Gerät ist mit einer oder mehreren Schalen zur Herstellung von Eiswürfeln ausgestattet.



Verwenden Sie keine Metallgegenstände, um die Schalen aus dem zu entfernen.

1. Füllen Sie die Eiswürfelschalen mit Wasser.
2. Stellen Sie die Schalen in das .

# 7. TIPPS UND HINWEISE

## 7.1 Tipps zum Energiesparen

- Die interne Konfiguration des Geräts gewährleistet die effizienteste Energienutzung.
- Öffnen Sie die Tür nicht zu häufig, und lassen Sie diese nicht länger offen als notwendig.
- Je kälter die Temperatureinstellung, desto höher der Energieverbrauch.
- Sorgen Sie für eine gute Belüftung. Bedecken Sie die Belüftungsgitter oder -öffnungen nicht.
- Vergewissern Sie sich, dass die Lebensmittel im Inneren des Geräts eine Luftzirkulation durch

entsprechende Öffnungen im hinteren Teil des Geräts ermöglichen.

## 7.2 Hinweise zum Einfrieren

- Schalten Sie die Extra Freeze-Funktion mindestens 3 Stunden, bevor Sie die Lebensmittel in das Gefrierfach hinein legen, ein.
- Vor dem Einfrieren verpacken und verschließen Sie frische Lebensmittel in: Aluminiumfolie, Kunststoffolie oder -beutel, luftdichte Behälter mit Deckel.
- Teilen Sie die Lebensmittel in kleine Portionen, um das Einfrieren und Auftauen zu erleichtern.

- Es wird empfohlen, Ihre tiefgekühlten Lebensmittel mit Etiketten und dem Datum zu versehen. So können Sie die Lebensmittel identifizieren und erkennen wann sie verzehrt werden sollten, bevor sie verderben.
- Die Lebensmittel sollten beim Einfrieren frisch sein, um eine gute Qualität zu bewahren. Besonders Obst und Gemüse sollte nach der Ernte eingefroren werden, um alle Nährstoffe zu erhalten.
- Frieren Sie keine Flaschen oder Dosen mit Flüssigkeiten, insbesondere kohensäurehaltige Getränke, ein - die Gefäße können beim Einfrieren explodieren.
- Geben Sie keine heißen Lebensmittel in den Gefrierraum. Vergewissern Sie sich, dass sie auf Raumtemperatur abgekühlt sind, bevor Sie sie in das Fach legen.
- Um eine Erwärmung bereits eingefrorener Lebensmittel zu verhindern, legen Sie die frischen, nicht gefrorenen Lebensmittel nicht direkt neben sie. Legen Sie die Lebensmittel mit Raumtemperatur in die Gefrierfächer, die keine gefrorenen Lebensmittel enthalten.
- Essen Sie keine Eiswürfel, Wassereis oder Eis am Stiel, wenn sie direkt aus dem Gefriergerät genommen wurden. Gefahr von Erfrierungen.
- Frieren Sie aufgetaute Lebensmittel nicht wieder ein. Wenn Lebensmittel aufgetaut wurden, kochen Sie sie, lassen Sie sie abkühlen und frieren Sie sie dann ein.

### 7.3 Hinweise zur Lagerung von Tiefkühlgerichten

- Das Gefrierfach ist mit  gekennzeichnet.
- Eine gute Temperatureinstellung, die die Konservierung von

Tiefkühlgerichten sicherstellt, ist eine Temperatur von weniger oder gleich -18 °C.

Eine höhere Temperatureinstellung im Gerät kann die Haltbarkeit verkürzen.

- Der gesamte Gefrierraum ist für die Lagerung von Tiefkühlprodukten geeignet.
- Lassen Sie ausreichend Platz um die Lebensmittel herum, damit die Luft frei zirkulieren kann.
- Die Haltbarkeit von Lebensmitteln ist auf dem Etikett der Lebensmittelverpackung angegeben.
- Es ist wichtig, die Lebensmittel so zu verpacken, dass kein Wasser, Feuchtigkeit oder Kondenswasser ins Innere gelangt.

### 7.4 Einkaufstipps

Nach dem Lebensmitteleinkauf:

- Achten Sie darauf, dass die Verpackung nicht beschädigt ist - die Lebensmittel könnten verdorben sein. Wenn die Verpackung aufgequollen oder nass ist, wurde das Lebensmittel möglicherweise nicht unter den optimalen Bedingungen gelagert und das Auftauen hat eventuell bereits begonnen.
- Um den Auftauprozess zu minimieren, kaufen Sie Tiefkühlware am Ende Ihres Einkaufs und transportieren Sie diese in einer Isoliertasche.
- Legen Sie die tiefgefrorenen Lebensmittel sofort nach der Rückkehr aus dem Laden in das Gefriergerät.
- Wenn Lebensmittel auch nur teilweise aufgetaut sind, dürfen sie nicht wieder eingefroren werden. Verzehren Sie sie schnell wie möglich.
- Beachten Sie das Haltbarkeitsdatum und die Lagerinformationen auf der Verpackung.

### 7.5 Lagerdauer

| Lebensmittel | Lagerdauer (Monate) |
|--------------|---------------------|
| Brot         | 3                   |



| Lebensmittel                              | Lagerdauer (Monate) |
|---|---------------------|
| Früchte (außer Zitrusfrüchten)            | 6 - 12              |
| Gemüse                                    | 8 - 10              |
| Reste ohne Fleisch                        | 1 - 2               |
| <b>Molkereiprodukte:</b>                  |                     |
| Butter                                    | 6 - 9               |
| Weichkäse (z. B. Mozzarella)              | 3 - 4               |
| Hartkäse (z. B. Parmesan, Cheddar)        | 6                   |
| <b>Meeresfrüchte:</b>                     |                     |
| Fetthaltiger Fisch (z. B. Lachs, Makrele) | 2 - 3               |
| Fettarmer Fisch (z. B. Dorsch, Flunder)   | 4 - 6               |
| Shrimps                                   | 12                  |
| Muscheln und Miesmuscheln ohne Schale     | 3 - 4               |
| Gekochter Fisch                           | 1 - 2               |
| <b>Fleisch:</b>                           |                     |
| Geflügel                                  | 9 - 12              |
| Rindfleisch                               | 6 - 12              |
| Schweinefleisch                           | 4 - 6               |
| Lamm                                      | 6 - 9               |
| Wurst                                     | 1 - 2               |
| Schinken                                  | 1 - 2               |
| Reste mit Fleisch                         | 2 - 3               |

## 8. REINIGUNG UND PFLEGE



### **WARNUNG!**

Siehe Kapitel  
Sicherheitshinweise.

### 8.1 Reinigung des Innenraums

Vor der ersten Verwendung des Geräts sollten der Innenraum und das gesamte interne Zubehör mit lauwarmem Wasser und etwas neutraler Seife gewaschen werden, um den typischen Geruch eines brandneuen Produkts zu entfernen, und anschließend gründlich getrocknet werden.



### **VORSICHT!**

Verwenden Sie keine chemischen Reinigungsmittel, Scheuerpulver, chlor- oder ölhaltige Reinigungsmittel, da diese die Oberfläche beschädigen.



### **VORSICHT!**

Das Zubehör und die Teile des Geräts sind nicht zur Reinigung im Geschirrspüler geeignet.

### 8.2 Regelmäßige Reinigung

Das Gerät muss regelmäßig gereinigt werden:

1. Reinigen Sie die Innenseite und das Zubehör mit lauwarmem Wasser und etwas neutraler Seife.
2. Prüfen und säubern Sie die Türdichtungen in regelmäßigen Abständen, um zu gewährleisten, dass diese sauber und frei von Fremdkörpern sind.
3. Reinigen Sie den Kondensator mindestens zweimal im Jahr mit einer Bürste.
4. Reinigen Sie die Evaporator-Schale regelmäßig, um angesammeltes Wasser zu entfernen.
5. Gründlich abspülen und trocknen.

### 8.3 Abtauen des Geräts

Reif im Verdampfer des Kühlfachs wird bei jedem Anhalten des

Motorkompressors während des Normalbetriebs automatisch eliminiert. Das Abtauwasser läuft durch eine Wanne in einen speziellen Behälter an der Rückseite des Geräts über dem Motorkompressor ab, wo es verdampft.

### 8.4 Stillstandszeiten

Bei längerem Stillstand des Geräts müssen Sie folgende Vorkehrungen treffen:

1. Trennen Sie das Gerät von der Stromversorgung.
2. Entfernen Sie alle Lebensmittel.
3. Reinigen Sie das Gerät und alle Zubehörteile.
4. Lassen Sie die Tür offen, um das Entstehen unangenehmer Gerüche zu vermeiden.

## 9. FEHLERSUCHE



**WARNUNG!**  
Siehe Kapitel  
Sicherheitshinweise.

Warncodes werden auf dem Display angezeigt.

### 9.1 Fehlercodes



**WARNUNG!**  
Schalten Sie das Gerät vor  
der Überprüfung aus.

| Fehlertyp | Mögliche Ursache   | Abhilfe  |
|-----------|--|--|
| E01 - E07 |  | Wenden Sie sich an das nächste autorisierte Servicezentrum.          |
| E08       | Die Stromversorgung des Geräts ist auf unter 170 V gefallen. | Die Spannung muss wieder auf die erforderlichen Werte erhöht werden. |



Treten die Probleme weiterhin auf, dann wenden Sie sich an den autorisierten Kundendienst.

Falls ein anderes Problem mit dem Gerät auftritt, finden Sie in der folgenden Tabelle mögliche Lösungen.

## 9.2 Was zu tun ist, wenn ...

| Störung   | Mögliche Ursache   | Lösung  |
|---|--|---|
| Das Gerät funktioniert nicht.   | Das Gerät ist ausgeschaltet.   | Schalten Sie das Gerät ein.   |
|   | Der Netzstecker ist nicht richtig in die Netzsteckdose eingesteckt.  | Stecken Sie den Netzstecker richtig in die Netzsteckdose.   |
|   | Die Netzsteckdose hat keine Netzspannung.  | Schließen Sie ein anderes Elektrogerät an der Netzsteckdose an. Wenden Sie sich an einen qualifizierten Elektriker. |
| Das Gerät ist laut.   | Das Gerät ist nicht ordnungsgemäß abgestützt.  | Prüfen Sie, ob sich das Gerät in einer stabilen Position befindet.  |
| Der Kompressor arbeitet ständig.  | Die Temperatur ist falsch eingestellt.   | Siehe Kapitel „Betrieb“.  |
|   | Es wurden viele Lebensmittel gleichzeitig hineingelegt.  | Warten Sie einige Stunden und prüfen Sie erneut die Temperatur.   |
|   | Die Raumtemperatur ist zu hoch.  | Siehe Kapitel „Montage“.  |
|   | Die Lebensmittel, die im Gerät aufbewahrt werden, waren zu warm.   | Lassen Sie die Lebensmittel vor deren Aufbewahrung auf Raumtemperatur abkühlen.                                     |
|   | Die Tür ist nicht richtig geschlossen.   | Siehe Abschnitt „Schließen der Tür“.  |
|   | Die Funktion Extra Freeze ist eingeschaltet.   | Siehe Abschnitt „Funktion Extra Freeze“.  |
|   | Der Kompressor schaltet sich nicht sofort ein, nachdem Sie „Extra Freeze“ gedrückt oder die Temperatur auf einen anderen Wert eingestellt haben. | Der Kompressor startet nach einer gewissen Zeit.  |
| Die Tür ist falsch ausgerichtet oder beeinträchtigt das Lüftungsgitter. | Das Gerät ist nicht ausgerichtet.  | Siehe Montageanleitung.   |
| Die Tür lässt sich nicht leicht öffnen.                                 | Sie haben versucht, die Tür unmittelbar nach dem Schließen erneut zu öffnen.   | Warten Sie einige Sekunden zwischen dem Schließen und erneutem Öffnen der Tür.                                      |

| <b>Störung</b>                                  | <b>Mögliche Ursache</b>  | <b>Lösung</b>   |
|---|--|---|
| Die Lampe funktioniert nicht.                   | Die Lampe ist im Standby-Modus.  | Schließen Sie die Tür und öffnen Sie die Tür wieder.  |
|   | Die Lampe ist defekt.  | Wenden Sie sich an das nächste autorisierte Servicezentrum.   |
| Zu viel Frost und Eis.                          | Die Tür ist nicht richtig geschlossen.   | Siehe Abschnitt „Schließen der Tür“.  |
|   | Die Dichtung ist verzogen oder verschmutzt.  | Siehe Abschnitt „Schließen der Tür“.  |
|   | Die Lebensmittel sind nicht richtig verpackt.  | Verpacken Sie die Lebensmittel besser.  |
|   | Die Temperatur ist falsch eingestellt.   | Siehe Kapitel „Betrieb“.  |
|   | Das Gerät ist voll von Lebensmitteln und auf die niedrigste Temperatur eingestellt.        | Stellen Sie eine höhere Temperatur ein. Siehe Kapitel „Betrieb“.  |
| Wasser fließt auf den Boden.                    | Die Temperatur im Gerät ist zu niedrig, und die Umgebungstemperatur ist zu hoch.           | Stellen Sie eine höhere Temperatur ein. Siehe Kapitel „Betrieb“.  |
|   | Der Tauwasserablauf ist nicht an die Verdampfungsschale über dem Kompressor angeschlossen. | Bringen Sie den Tauwasserablauf an der Verdampfungsschale an.   |
| Die Temperatur kann nicht eingestellt werden.   | Die Funktion Extra Freeze ist eingeschaltet.   | Schalten Sie die Funktion Extra Freeze manuell aus oder warten Sie mit dem Einstellen der Temperatur, bis die Funktion automatisch ausgeschaltet wird. Siehe Abschnitt „Funktion Extra Freeze“. |
| Die Temperatur im Gerät ist zu niedrig/zu hoch. | Die Temperatur ist nicht richtig eingestellt.  | Stellen Sie eine höhere/niedrigere Temperatur ein.  |
|   | Die Tür ist nicht richtig geschlossen.   | Siehe Abschnitt „Schließen der Tür“.  |
|   | Die Temperatur der Lebensmittel ist zu hoch.   | Lassen Sie die Lebensmittel auf Raumtemperatur abkühlen, bevor Sie diese in das Kühlgerät legen.  |

| Störung   | Mögliche Ursache  | Lösung  |
|---|---|---|
|   | Viele Lebensmittel werden gleichzeitig in das Kühlgerät gelegt. | Legen Sie weniger Lebensmittel gleichzeitig in das Kühlgerät.   |
|   | Die Tür wurde zu oft geöffnet.                                  | Öffnen Sie die Tür nur bei Bedarf.  |
|   | Die Funktion Extra Freeze ist eingeschaltet.                    | Siehe Abschnitt „Funktion Extra Freeze“.  |
|   | Im Gerät herrscht keine Kaltluftzirkulation.                    | Stellen Sie sicher, dass die Kaltluft im Gerät zirkulieren kann. Siehe Kapitel „Tipps und Hinweise“.  |
| WiFi verbindet sich nicht mit dem Gerät, die WiFi Anzeige blinkt. | Der WiFi Router funktioniert nicht.                             | Überprüfen Sie, ob der Router eingeschaltet ist und ob andere angeschlossene Geräte funktionieren. Wenn der Router AUS war, schalten Sie ihn EIN, warten Sie ein paar Minuten und überprüfen Sie ihn erneut.  |
|   | Der Router braucht einen Neustart.                              | Starten Sie den Router neu, indem Sie ihn erst vom Stromnetz trennen und dann wieder anschließen. Warten Sie ein paar Minuten und überprüfen Sie erneut.  |
|   | Ihr angeschlossenes Gerät benötigt einen WLAN -Reset.           | Zurücksetzen der Wi-Fi -Verbindung durch Drücken und Halten der Tasten Extra Freeze und Mode auf der Fachsteuerung für 10 Sekunden. Warten Sie ein paar Minuten und stellen Sie die Verbindung wieder her. Siehe das Kapitel „Wi-Fi Verbindung einrichten“. |
|   | Ihr Gerät befindet sich außerhalb der Reichweite des Routers.   | Stellen Sie sicher, dass sich Ihr Gerät innerhalb von 10 Metern von Ihrem Router und mit nicht allzu vielen Wänden dazwischen befindet.   |

| Störung | Mögliche Ursache | Lösung   |
|---------|------------------|--|
|         |                  | Verbinden Sie Ihr Gerät mit dem 2,4 GHz-Band auf Ihrem WiFi Router, wenn Sie es einbinden, anstatt mit dem 5 GHz-Band. Dies wird ein stärkeres Signal mit mehr Reichweite ergeben. |



Wenn die Ratschläge nicht zum gewünschten Ergebnis führen, wenden Sie sich an das nächste autorisierte Servicezentrum.

### 9.3 Austauschen der Lampe

Das Gerät ist mit einer langlebigen LED-Innenbeleuchtung ausgestattet.

Die Beleuchtung darf nur von einer Fachkraft ausgetauscht werden. Wenden

Sie sich an Ihren autorisierten Kundendienst.

### 9.4 Schließen der Tür

1. Reinigen Sie die Türdichtungen.
2. Stellen Sie die Tür nach Bedarf ein. Siehe Kapitel „Montage“.
3. Ersetzen Sie die defekten Türdichtungen, falls erforderlich. Wenden Sie sich an einen autorisierten Kundendienst.

## 10. GERÄUSCHE

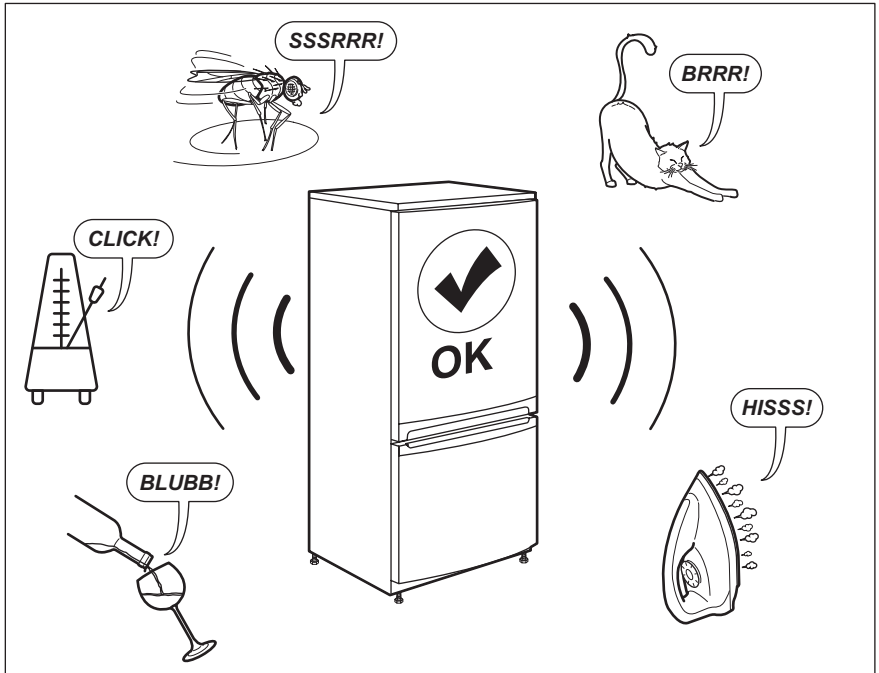

## 11. TECHNISCHE DATEN

Die technischen Daten befinden sich auf dem Typenschild innen im Gerät sowie auf der Energieplakette.

|          |             |
|----------|-------------|
| Spannung | 220 - 240 V |
|----------|-------------|

|          |       |
|----------|-------|
| Frequenz | 50 Hz |
|----------|-------|

## 12. INFORMATIONEN FÜR PRÜFINSTITUTE

Die Installation und die Vorbereitung des Geräts für eine eventuelle EcoDesign-Prüfung müssen mit EN 62552 übereinstimmen. Die Lüftungsanforderungen, die Einbaunische und die Mindestabstände

sind in dieser Bedienungsanleitung in Kapitel 3 beschrieben. Weitere Informationen erhalten Sie vom Hersteller, einschließlich Beladungspläne.

## 13. GARANTIE

### Kundendienst

| Servicestellen                       |                                |                              |
|--------------------------------------|--------------------------------|------------------------------|
| Industriestrasse 10<br>5506 Mägenwil | Le Trési 6<br>1028 Préverenges | Via Violino 11<br>6928 Manno |
| Morgenstrasse 131<br>3018 Bern       |                                |                              |
| Langgasse 10<br>9008 St. Gallen      |                                |                              |
| Am Mattenhof 4a/b<br>6010 Kriens     |                                |                              |
| Schlossstrasse 1<br>4133 Pratteln    |                                |                              |
| Comercialstrasse 19<br>7000 Chur     |                                |                              |



**Ersatzteilverkauf** Industriestrasse 10, 5506 Mägenwil, Tel. 0848 848 111

**Fachberatung/Verkauf** Badenerstrasse 587, 8048 Zürich, Tel. 044 405 81 11

**Garantie** Für jedes Produkt gewähren wir ab Verkauf bzw. Lieferdatum an den Endverbraucher eine Garantie von 2 Jahren. (Ausweis durch Garantieschein, Faktura oder Verkaufsbeleg). Die Garantieleistung umfasst die Kosten für

Material, Arbeits- und Reisezeit. Die Garantieleistung entfällt bei Nichtbeachtung der Gebrauchsanweisung und Betriebsvorschriften, unsachgerechter Installation, sowie bei Beschädigung durch äussere Einflüsse, höhere Gewalt, Eingriffe Dritter und Verwendung von Nicht-Original Teilen.

## 14. UMWELTTIPPS

Recyceln Sie Materialien mit dem Symbol . Entsorgen Sie die Verpackung in den entsprechenden Recyclingbehältern. Recyceln Sie zum Umwelt- und Gesundheitsschutz elektrische und elektronische Geräte.

Entsorgen Sie Geräte mit diesem Symbol  nicht mit dem Hausmüll. Bringen Sie das Gerät zu Ihrer örtlichen Sammelstelle oder wenden Sie sich an Ihr Gemeindeamt.



### **Für die Schweiz:**

Wohin mit den Altgeräten?

Überall dort wo neue Geräte verkauft werden oder Abgabe bei den offiziellen SENS-Sammelstellen oder offiziellen SENS-Recyclern.

Die Liste der offiziellen SENS-Sammelstellen findet sich unter [www.erecycling.ch](http://www.erecycling.ch)



# TABLE DES MATIÈRES

|  |    |
|--|----|
| 1. INFORMATIONS DE SÉCURITÉ.....                     | 26 |
| 2. CONSIGNES DE SÉCURITÉ.....                        | 28 |
| 3. INSTALLATION.....                                 | 31 |
| 4. FONCTIONNEMENT.....                               | 34 |
| 5. CONFIGURATION DE LA CONNECTIVITÉ WI-FI.....       | 36 |
| 6. UTILISATION QUOTIDIENNE.....                      | 37 |
| 7. CONSEILS.....                                     | 38 |
| 8. ENTRETIEN ET NETTOYAGE.....                       | 40 |
| 9. DÉPANNAGE.....                                    | 41 |
| 10. BRUITS.....                                      | 45 |
| 11. DONNÉES TECHNIQUES.....                          | 45 |
| 12. INFORMATIONS POUR LES LABORATOIRES D'ESSAIS..... | 45 |
| 13. GARANTIE.....                                    | 46 |
| 14. EN MATIÈRE DE PROTECTION DE L'ENVIRONNEMENT..... | 46 |

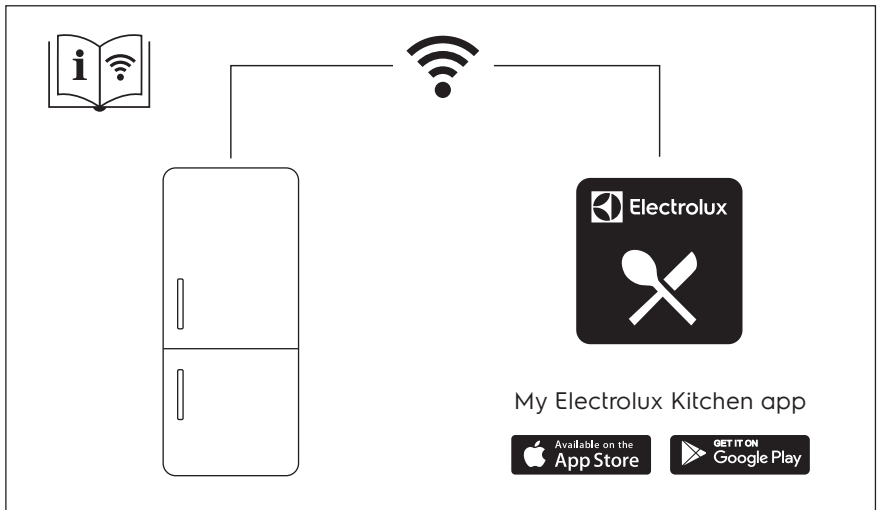

## NOUS PENSONS À VOUS

Merci d'avoir choisi un appareil Electrolux. Vous avez choisi un produit qui bénéficie de décennies d'expérience professionnelle et d'innovation. Ingénieux et élégant, il a été pensé pour vous. C'est la raison pour laquelle vous pouvez avoir la certitude d'obtenir d'excellents résultats à chaque utilisation.

Bienvenue chez Electrolux

**Consultez notre site pour :**



Obtenir des conseils d'utilisation, des brochures, un dépanneur, des informations sur le service et les réparations :

**[www.electrolux.com/support](http://www.electrolux.com/support)**



Enregistrer votre produit pour un meilleur service :

**[www.registerelectrolux.com](http://www.registerelectrolux.com)**



Acheter des accessoires, consommables et pièces de rechange d'origine pour votre appareil :

**[www.electrolux.com/shop](http://www.electrolux.com/shop)**

## SERVICE ET ASSISTANCE À LA CLIENTÈLE

N'utilisez que des pièces de rechange d'origine.

Avant de contacter notre centre de service agréé, assurez-vous de disposer des informations suivantes : Modèle, PNC, numéro de série.

Ces informations figurent sur la plaque signalétique.

 Avertissement/Consignes de sécurité

 Informations générales et conseils

 Informations environnementales

Sous réserve de modifications.

### 1. INFORMATIONS DE SÉCURITÉ

Avant d'installer et d'utiliser cet appareil, lisez soigneusement les instructions fournies. Le fabricant ne pourra être tenu pour responsable des blessures et dégâts résultant d'une mauvaise installation ou utilisation. Conservez toujours les instructions dans un lieu sûr et accessible pour vous y référer ultérieurement.

#### 1.1 Sécurité des enfants et des personnes vulnérables

- Cet appareil peut être utilisé par des enfants âgés d'au moins 8 ans et par des personnes ayant des capacités physiques, sensorielles ou mentales réduites ou dénuées d'expérience ou de connaissance, s'ils sont correctement surveillés ou si

des instructions relatives à l'utilisation de l'appareil en toute sécurité leur ont été données et s'ils comprennent les risques encourus.

- Les enfants de 3 à 8 ans peuvent charger et décharger l'appareil à condition qu'ils aient reçu des instructions appropriées.
- Cet appareil peut être utilisé par des personnes souffrant de handicaps très importants et complexes à condition qu'elles aient reçu des instructions appropriées.
- Les enfants de moins de 3 ans doivent être tenus à l'écart de l'appareil, à moins d'être surveillés en permanence.
- Veillez à ce que les enfants ne jouent pas avec l'appareil et les appareils mobiles avec l'application My Electrolux Kitchen.
- Le nettoyage et l'entretien par l'utilisateur ne doivent pas être effectués par des enfants sans surveillance.
- Ne laissez pas les emballages à la portée des enfants et jetez-les convenablement.

## 1.2 Sécurité générale

- Cet appareil est uniquement destiné à la conservation des aliments et des boissons.
- Cet appareil est conçu pour un usage domestique unique, dans un environnement intérieur.
- Cet appareil peut être utilisé dans les bureaux, les chambres d'hôtel, les chambres d'hôtes, les maisons d'hôtes de ferme et d'autres hébergements similaires lorsque cette utilisation ne dépasse pas le niveau (moyen) de l'utilisation domestique.
- Pour éviter la contamination des aliments, respectez les instructions suivantes :
  - n'ouvrez pas la porte pendant de longues durées ;
  - nettoyez régulièrement les surfaces pouvant être en contact avec les aliments et les systèmes d'évacuation accessibles ;

- **AVERTISSEMENT** : Veillez à ce que les orifices de ventilation situés dans l'enceinte de l'appareil ou la structure intégrée ne soient pas obstrués.
- **AVERTISSEMENT** : N'utilisez aucun dispositif mécanique ou autre pour accélérer le processus de dégivrage, outre ceux recommandés par le fabricant.
- **AVERTISSEMENT** : Veillez à ne pas endommager le circuit réfrigérant.
- **AVERTISSEMENT** : N'utilisez pas d'appareils électriques à l'intérieur des compartiments de conservation des aliments de l'appareil, sauf s'ils sont du type recommandé par le fabricant.
- Ne pulvérisez pas d'eau ni de vapeur pour nettoyer l'appareil.
- Nettoyez l'appareil avec un chiffon doux et humide. Utilisez uniquement des produits de lavage neutres. N'utilisez pas de produits abrasifs, de tampons à récurer, de solvants ou d'objets métalliques.
- Si l'appareil est vide pendant une longue durée, éteignez-le, dégivrez-le, nettoyez-le, séchez-le et laissez la porte ouverte pour empêcher le développement de moisissure dans l'appareil.
- Ne conservez aucune substance explosive dans cet appareil, comme des aérosols contenant un produit inflammable.
- Si le câble d'alimentation est endommagé, il doit être remplacé par le fabricant, son service après-vente ou par un professionnel qualifié afin d'éviter un danger.

## 2. CONSIGNES DE SÉCURITÉ

### 2.1 Installation



#### **AVERTISSEMENT!**

L'appareil doit être installé uniquement par un professionnel qualifié.

- Retirez l'intégralité de l'emballage.
- N'installez pas et ne branchez pas un appareil endommagé.
- Suivez scrupuleusement les instructions d'installation fournies avec l'appareil.
- Soyez toujours vigilants lorsque vous déplacez l'appareil car il est lourd. Utilisez toujours des gants de sécurité et des chaussures fermées.
- Assurez-vous que l'air puisse circuler autour de l'appareil.
- Lors de la première installation ou après avoir inversé la porte, attendez

au moins 4 heures avant de brancher l'appareil sur le secteur. Cela permet à l'huile de refouler dans le compresseur.

- Avant toute opération sur l'appareil (par ex. inversion de la porte), débranchez la fiche de la prise de courant.
- N'installez pas l'appareil à proximité d'un radiateur, d'une cuisinière, d'un four ou d'une table de cuisson.
- N'exposez pas l'appareil à la pluie.
- N'installez pas l'appareil dans un endroit exposé à la lumière directe du soleil.
- N'installez pas l'appareil dans une pièce trop humide ou trop froide.
- Lorsque vous déplacez l'appareil, veillez à le soulever par l'avant pour éviter d'érafler le sol.

## 2.2 Branchement électrique



**AVERTISSEMENT!**  
Risque d'incendie ou d'électrocution.



**AVERTISSEMENT!**  
Lorsque vous installez l'appareil, assurez-vous que le câble d'alimentation n'est pas coincé ou endommagé.



**AVERTISSEMENT!**  
N'utilisez pas d'adaptateurs multiprises ni de rallonges.

- L'appareil doit être relié à la terre.
- Assurez-vous que les paramètres figurant sur la plaque signalétique correspondent aux données électriques nominale de l'alimentation secteur.
- Utilisez toujours une prise de courant de sécurité correctement installée.
- Veillez à ne pas endommager les composants électriques tels que la fiche secteur, le câble d'alimentation ou le compresseur. Contactez le service après-vente agréé ou un électricien pour changer les composants électriques.
- Le câble d'alimentation doit rester en dessous du niveau de la fiche secteur.

- Ne branchez la fiche secteur dans la prise secteur qu'à la fin de l'installation. Assurez-vous que la prise secteur est accessible après l'installation.
- Ne tirez pas sur le câble secteur pour débrancher l'appareil. Tirez toujours sur la fiche de la prise secteur.

## 2.3 Utilisation



**AVERTISSEMENT!**  
Risque de blessures, de brûlures, d'électrocution ou d'incendie.



L'appareil contient un gaz inflammable, l'isobutane (R600a), un gaz naturel ayant un niveau élevé de compatibilité environnementale. Veillez à ne pas endommager le circuit frigorifique contenant de l'isobutane.

- Ne modifiez pas les spécifications de cet appareil.
- Ne placez aucun appareil électrique (comme par exemple, une sorbetière) dans l'appareil si cela n'est pas autorisé par le fabricant.
- Si le circuit frigorifique est endommagé, assurez-vous de l'absence de flammes et de sources d'ignition dans la pièce. Aérez la pièce.
- Évitez tout contact d'éléments chauds avec les parties en plastique de l'appareil.
- Ne placez jamais de boissons gazeuses dans le congélateur. Cela engendrerait une pression sur le récipient de la boisson.
- Ne stockez jamais de gaz ou de liquide inflammable dans l'appareil.
- Ne placez pas de produits inflammables ou d'éléments imbibés de produits inflammables à l'intérieur, à proximité ou au-dessus de l'appareil.
- Ne touchez ni le compresseur, ni le condenseur. Ils sont chauds.
- Ne communiquez pas votre mot de passe wifi.
- Ne retirez pas et ne touchez pas les éléments du compartiment congélateur avec les mains mouillées.

- Ne recongelez jamais un aliment qui a été décongelé.
- Respectez les instructions de stockage figurant sur l'emballage des aliments surgelés.
- Emballez les aliments dans un emballage adapté au contact avec des aliments avant de les placer dans le compartiment congélateur.

## 2.4 Éclairage interne



### AVERTISSEMENT!

Risque d'électrocution !

- Ce produit contient une source lumineuse de classe d'efficacité énergétique F.
- Concernant la/les lampe(s) à l'intérieur de ce produit et les lampes de rechange vendues séparément : Ces lampes sont conçues pour résister à des conditions physiques extrêmes dans les appareils électroménagers, telles que la température, les vibrations, l'humidité, ou sont conçues pour signaler des informations sur le statut opérationnel de l'appareil. Elles ne sont pas destinées à être utilisées dans d'autres applications et ne conviennent pas à l'éclairage des pièces d'un logement.

## 2.5 Entretien et nettoyage



### AVERTISSEMENT!

Risque de blessure corporelle ou de dommages matériels.

- Avant toute opération d'entretien, éteignez l'appareil et débranchez la fiche de la prise secteur.
- Cet appareil contient des hydrocarbures dans son circuit de réfrigération. L'entretien et la recharge du circuit de réfrigération doivent être effectués par un professionnel qualifié.
- Examinez régulièrement l'écoulement de l'appareil et si nécessaire, nettoyez-le. Si l'orifice est bouché, l'eau provenant du dégivrage s'écoulera en bas de l'appareil.

## 2.6 Service

- Pour réparer l'appareil, contactez le service après-vente agréé. Utilisez uniquement des pièces de rechange d'origine.
- Veuillez noter qu'une autoréparation ou une réparation non professionnelle peuvent avoir des conséquences sur la sécurité et annuler la garantie.
- Les pièces détachées suivantes seront disponibles pendant 7 ans après l'arrêt du modèle : thermostats, capteurs de température, cartes circuits imprimées, sources lumineuses, poignées de portes, charnières de portes, plaques et balconnets. Veuillez noter que certaines de ces pièces détachées ne sont disponibles qu'auprès de réparateurs professionnels et que toutes les pièces détachées ne sont pas adaptées à tous les modèles.
- Les joints de portes seront disponibles pendant 10 ans après l'arrêt du modèle.

## 2.7 Mise au rebut



### AVERTISSEMENT!

Risque de blessure ou d'asphyxie.

- Débranchez l'appareil de l'alimentation électrique.
- Coupez le câble d'alimentation et mettez-le au rebut.
- Retirez la porte pour empêcher les enfants et les animaux de s'enfermer dans l'appareil.
- Le circuit frigorifique et les matériaux d'isolation de cet appareil préservent la couche d'ozone.
- La mousse isolante contient un gaz inflammable. Contactez votre service municipal pour obtenir des informations sur la marche à suivre pour mettre l'appareil au rebut.
- N'endommagez pas la partie du circuit de réfrigération située à proximité du condenseur thermique.

## 3. INSTALLATION



**AVERTISSEMENT!**  
Reportez-vous aux chapitres  
concernant la sécurité.

### 3.1 Dimensions

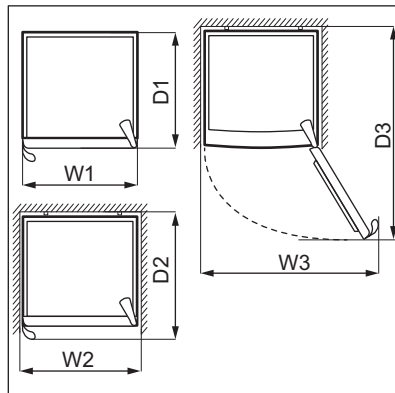
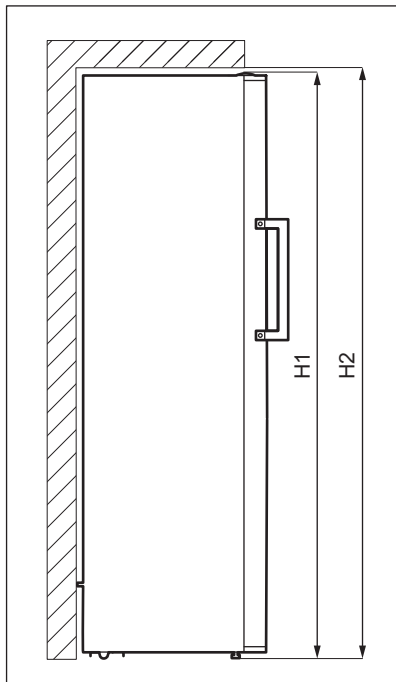

| Dimensions hors-tout <sup>1</sup> |    |      |
|-----------------------------------|----|------|
| H1*                               | mm | 1860 |
| W1                                | mm | 595  |
| D1                                | mm | 650  |

<sup>1</sup> hauteur, largeur et profondeur de l'appareil sans la poignée

\* y compris la hauteur de la charnière supérieure (10 mm)

| Espace requis en service <sup>2</sup> |    |      |
|---------------------------------------|----|------|
| H2                                    | mm | 1900 |
| W2                                    | mm | 600  |

| Espace requis en service <sup>2</sup> |    |     |
|---------------------------------------|----|-----|
| D2                                    | mm | 718 |

<sup>2</sup> hauteur, largeur et profondeur de l'appareil avec la poignée, plus l'espace nécessaire pour la libre circulation de l'air de refroidissement

| Espace total requis en service <sup>3</sup> |    |      |
|---|----|------|
| H2  | mm | 1900 |
| W3  | mm | 649  |
| D3  | mm | 1224 |

<sup>3</sup> hauteur, largeur et profondeur de l'appareil avec la poignée, plus l'espace nécessaire pour la libre circulation de l'air de refroidissement, plus l'espace nécessaire pour autoriser l'ouverture de la porte à l'angle minimal permettant le retrait de tous les équipements internes

## 3.2 Emplacement

Cet appareil n'est pas destiné à être utilisé comme un appareil encastré.

En cas d'installation différente d'une installation autonome respectant l'espace requis dans les dimensions d'utilisation, l'appareil fonctionnera correctement mais la consommation énergétique pourra légèrement augmenter.

Pour garantir la meilleure fonctionnalité de l'appareil, vous ne devez pas installer l'appareil à proximité d'une source de chaleur (fours, poêles, radiateurs, cuisinières ou plaques de cuisson) ni dans un lieu exposé à la lumière directe du soleil. Assurez-vous que l'air peut circuler librement autour de l'arrière du meuble.

Cet appareil doit être installé dans un lieu sec et bien ventilé à l'intérieur.

Pour garantir des performances optimales si l'appareil est installé sous un élément suspendu, la distance minimale avec le haut de l'appareil doit être maintenue. Dans l'idéal, cependant, l'appareil ne doit pas être placé sous des éléments suspendus. Pour garantir que l'appareil est de niveau, réglez le ou les pieds réglables sous l'appareil.



### ATTENTION!

Si vous placez l'appareil contre un mur, utilisez les entretoises arrière fournies ou laissez la distance minimale indiquée dans les instructions d'installation.



### ATTENTION!

Si vous installez l'appareil à proximité d'un mur, consultez les instructions d'installation pour déterminer la distance minimale entre le mur et la paroi de l'appareil équipée des charnières de porte. Ainsi, vous aurez assez de place pour ouvrir la porte et retirer les accessoires intérieurs (par exemple pour le nettoyage).

Cet appareil est destiné à être utilisé à une température ambiante comprise entre 10°C et 43°C.



Seul le respect de la plage de températures spécifiée peut garantir un bon fonctionnement de l'appareil.



En cas de doute concernant l'emplacement d'installation de l'appareil, veuillez contacter le vendeur, notre service après-vente ou le service après-vente agréé le plus proche.



L'appareil doit pouvoir être débranché de l'alimentation électrique. C'est pourquoi la prise électrique doit être facilement accessible après l'installation.

## 3.3 Branchement électrique

- Avant de brancher l'appareil, assurez-vous que la tension et la fréquence indiquées sur la plaque signalétique correspondent à celles du réseau électrique domestique.
- L'appareil doit être relié à la terre. La fiche du câble d'alimentation comporte un contact à cet effet. Si la prise de courant n'est pas mise à la terre, branchez l'appareil à une mise à la terre séparée conformément aux réglementations en vigueur, en consultant un électricien spécialisé.
- Le fabricant décline toute responsabilité en cas de non-respect des consignes de sécurité ci-dessus.



- Cet appareil est conforme aux directives CEE.

### 3.4 Mise à niveau

Lorsque vous placez l'appareil, assurez-vous qu'il est d'aplomb. Servez-vous des deux pieds réglables se trouvant sous l'avant de l'appareil.

### 3.5 Entretoises arrière

Dans le sachet contenant la documentation, il y a deux entretoises qui doivent être montées comme indiqué sur la figure.

Si vous positionnez l'appareil contre un mur en installation autonome, installez les entretoises arrière afin de garantir la distance maximale possible.

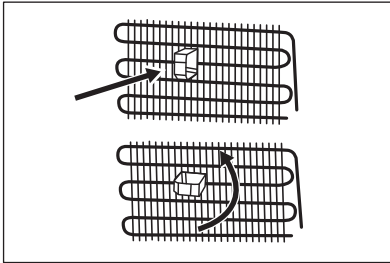

### 3.6 Réversibilité de la porte

Veillez vous reporter au document séparé contenant des instructions sur l'installation et l'inversion du sens d'ouverture de la porte.



#### **ATTENTION!**

À chaque étape de réversibilité de la porte, protégez le sol pour éviter les rayures dues aux matériaux durs.

## 4. FONCTIONNEMENT

### 4.1 Bandeau de commande

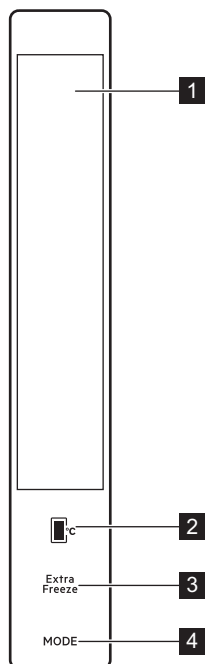

- 1** Affichage
- 2** Bouton de régulation de température
- 3** Touche Extra Freeze
- 4** Touche Mode

### 4.2 Affichage

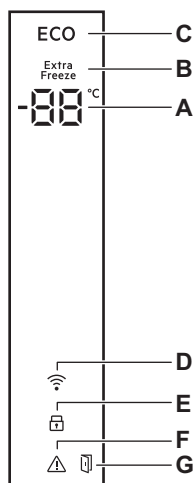

- A.** Indicateur de température
- B.** Voyant Extra Freeze
- C.** Voyant Economy
- D.** Voyant Wi-Fi
- E.** Voyant ChildLock
- F.** Voyant d'alarme
- G.** Voyant d'alarme de porte ouverte

### 4.3 Mise en marche et mise à l'arrêt

Pour mettre l'appareil en fonctionnement, insérez la fiche dans la prise murale.

- i** Lorsque l'appareil est allumé pour la première fois, la lumière intérieure peut s'allumer après un délai d'une minute en raison des tests d'ouverture.

Pour mettre à l'arrêt l'appareil, débranchez-le.

### 4.4 Réglage de la température

La température recommandée est de :

- -18 °C pour le congélateur

La plage de température peut varier entre -16 °C et -24 °C .

Pour régler la température de l'appareil, appuyez plusieurs fois sur la touche de réglage de la température jusqu'à obtenir la température souhaitée du compartiment.

Choisissez le réglage en tenant compte du fait que la température à l'intérieur de l'appareil dépend de plusieurs facteurs :

- la température ambiante ;
- la fréquence d'ouverture de la porte ;
- la quantité de denrées entreposées ;
- l'emplacement de l'appareil.

Un réglage intermédiaire est généralement le plus indiqué.

Les indicateurs de température affichent la température réglée

- i** La température réglée sera atteinte dans les 24 heures.

### 4.5 Fonction Extra Freeze

La fonction Extra Freeze permet d'effectuer successivement la précongélation et la congélation rapide dans le compartiment congélateur. Cela accélère la congélation des aliments frais et protège en même temps les denrées déjà entreposées d'un réchauffement indésirable.

- i** Pour congeler des aliments frais, activez la fonction Extra Freeze au moins 3 heures avant de placer les aliments afin d'achever la précongélation.

Pour activer cette fonction, appuyez sur la touche Extra Freeze jusqu'à ce que le voyant Extra Freeze apparaisse. L'appareil émet deux bips sonores pour confirmer le réglage.

Pendant ce mode :

- La température du réfrigérateur peut être réglée.
- Le mode Economy ne peut pas être sélectionné.

Cette fonction s'arrête automatiquement au bout de 24 heures.

Vous pouvez désactiver la fonction Extra Freeze avant sa fin automatique en répétant la procédure jusqu'à ce que le voyant Extra Freeze s'éteigne ou en sélectionnant une autre température du congélateur.

### 4.6 Mode Economy

Le mode Economy garantit une bonne conservation des aliments et une consommation d'énergie minimale. Il s'agit du meilleur réglage pendant les périodes de non-utilisation.

Pour activer cette fonction, appuyez sur la touche Mode jusqu'à ce que le voyant Economy apparaisse. L'appareil émet deux bips sonores pour confirmer le réglage.

Pendant ce mode :

- Les voyants de température du réfrigérateur et du congélateur indiquent « E ».
- La température du réfrigérateur et du congélateur peut être réglée. Lorsque le mode Economy est annulé, les valeurs de température sélectionnées s'affichent.

Vous pouvez désactiver le mode Economy en :

- appuyez sur la touche Mode.
- Activation de la fonction Extra Freeze. Le mode Economy est

automatiquement annulé et la fonction choisie est activée.

## 4.7 Fonction ChildLock

Activez la fonction ChildLock pour verrouiller les touches et éviter toute opération accidentelle.

Pour activer cette fonction, appuyez simultanément sur la touche de régulation de la température et sur la touche Extra Freeze et maintenez-la enfoncée pendant 5 secondes.

Vous pouvez désactiver la fonction ChildLock en répétant la procédure.



La fonction ChildLock sera désactivée en cas de coupure d'électricité ou de débranchement de l'appareil.

## 4.8 Mode Screen Saver

Le mode Screen Saver permet d'économiser de l'énergie en éteignant tous les voyants du bandeau de commande lorsqu'il est inactif.

Pour activer cette fonction, appuyez sur le bouton de régulation de la température et maintenez-le enfoncé pendant 3 secondes. Ensuite, si vous n'appuyez

sur aucune touche dans les 30 secondes, les voyants du bandeau de commande s'éteignent. Le mode Screen Saver est activé.

Vous pouvez faire fonctionner l'appareil pendant le mode Screen Saver en appuyant sur n'importe quelle touche. Les réglages actuels s'affichent et vous pouvez effectuer des ajustements. Après 30 secondes, le bandeau de commande s'éteint à nouveau.



La fonction ChildLock peut être activée pendant le mode Screen Saver. Vous pouvez désactiver la fonction ChildLock lorsque les voyants du bandeau de commande sont allumés.

Vous pouvez désactiver la fonction Screen Saver en appuyant sur la de la température du compartiment réfrigérateur pendant 3 secondes.

## 4.9 Alarme porte ouverte

Si la porte du congélateur reste ouverte pendant environ 2 minutes, le signal sonore retentit et le voyant d'alarme clignote.

L'alarme sonore s'arrête dès que la porte est fermée.

# 5. CONFIGURATION DE LA CONNECTIVITÉ WI-FI

## 5.1 Connexion Wi-Fi

Cette fonctionnalité vous permet de connecter votre appareil au réseau Wi-Fi et de le relier à votre appareil mobile.

Pour connecter l'appareil, vous avez besoin de :

- Un réseau sans fil avec connexion Internet,
- d'un appareil mobile connecté à votre réseau sans fil.

|                            |  |
|----------------------------|--|
| <b>Fréquence/Protocole</b> | <b>Wi-Fi</b> : 2.4 GHz / 802.11 bgn  |
|                            | <b>Wi-Fi</b> : 5 GHz/ 802.11 an (pour une utilisation en intérieur uniquement) |
|                            | <b>Bluetooth Low Energy 5.0</b> : 2.4 GHz / DSSS                               |

|                       |   |
|-----------------------|---|
| <b>Puissance max.</b> | <b>Wi-Fi 2.4 GHz</b> : <20 dBm            |
|                       | <b>Wi-Fi 5 GHz</b> : <23 dBm              |
|                       | <b>Bluetooth Low Energy 5.0</b> : <20 dBm |
| <b>Chiffrement</b>    | WPA, WPA2                                 |

Suivez les étapes suivantes pour intégrer l'appareil à Wi-Fi :

1. Téléchargez l'application My Electrolux Kitchen sur votre appareil mobile à partir de Google Play (Android) ou App Store (iOS).
2. Ouvrez l'application et inscrivez-vous pour obtenir un compte.
3. Cliquez sur l'icône + dans l'affichage Mes appareils.
4. Sélectionnez : Approvisionnement classique.

5. Branchez l'appareil sur la prise de courant.
  6. Appuyez sur la touche Mode de votre appareil et maintenez-la enfoncée pendant 3 secondes. L'appareil émet deux bips sonores et le voyant Wi-Fi clignote.
  7. Suivez les instructions de l'application pour terminer le processus de mise en route.
- Une fois la mise en service réussie, l'indicateur Wi-Fi cesse de clignoter et devient fixe. Les réglages de la température s'affichent.



Si vous ne pouvez pas vous connecter à votre Wi-Fi ou si vous souhaitez réinitialiser la configuration Wi-Fi, reportez-vous au chapitre « Dépannage ».

## 6. UTILISATION QUOTIDIENNE

### 6.1 Retrait et installation des tiroirs du congélateur

Pour retirer un tiroir du compartiment congélateur :

1. Ouvrez complètement la porte du congélateur.
2. Tirez le bac jusqu'à la butée.
3. Soulevez légèrement l'avant du tiroir et détachez-le de l'appareil.

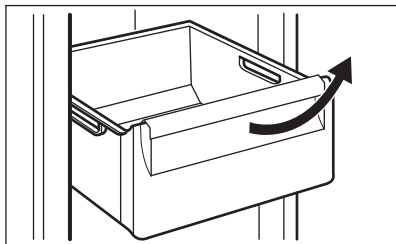

Pour remettre le bac en place, suivez les étapes ci-dessus dans l'ordre inverse.

### 6.2 Congeler des aliments frais

Le compartiment du congélateur est parfait pour congeler des denrées fraîches et conserver à long terme des aliments surgelés ou congelés.

Pour congeler des aliments frais, activez la fonction Extra Freeze au moins 3 heures avant de placer les aliments à conserver dans le compartiment de congélation.

Conservez les aliments frais répartis uniformément dans le premier et le second compartiment ou le premier et le second bac en partant du haut.

La quantité maximale d'aliments pouvant être congelés, sans ajouter d'autres aliments frais pendant 24 heures, figure sur la plaque signalétique (étiquette située à l'intérieur de l'appareil).

### 6.3 Conservation des aliments surgelés

Lors de la mise en service ou après un arrêt prolongé, laissez fonctionner l'appareil au moins 3 heures avec la

fonction Extra Freeze activée avant d'introduire les produits dans le compartiment.

Lors de la mise en service ou après un arrêt prolongé, laissez fonctionner l'appareil au moins 3 heures avant d'introduire les produits dans le compartiment.

Les tiroirs de congélation vous permettent de trouver facilement et rapidement les aliments dont vous avez besoin. Si vous devez stocker une grande quantité d'aliments, retirez tous les tiroirs, sauf le tiroir inférieur qui doit rester en place afin de permettre une circulation d'air optimale.

Les aliments ne doivent pas s'approcher de plus de 15 mm de la porte.



### ATTENTION!

En cas de décongélation accidentelle, due par exemple à une coupure de courant, si la coupure a duré plus de temps qu'indiqué sur la plaque signalétique dans « Autonomie de fonctionnement », consommez rapidement les aliments décongelés ou cuisez-les immédiatement, puis laissez-les refroidir avant de les recongeler.

## 7. CONSEILS

### 7.1 Conseils pour économiser l'énergie

- La configuration interne de l'appareil permet une consommation d'énergie la plus efficace possible.
- Évitez d'ouvrir fréquemment la porte et ne la laissez ouverte que le temps nécessaire.
- Plus le réglage de la température est bas, plus la consommation électrique est élevée.
- Assurez une bonne ventilation. Ne couvrez pas les grilles ou les orifices de ventilation.
- Assurez-vous que les produits alimentaires à l'intérieur de l'appareil permettent la circulation de l'air par

les orifices dédiés à l'arrière de l'intérieur de l'appareil.

### 7.2 Conseils pour la congélation

- Activez la fonction Extra Freeze au moins 3 heures avant de placer les aliments à l'intérieur du compartiment du congélateur.
- Avant de congeler, emballez et fermez les aliments frais dans : papier aluminium, film ou sachets en plastique, récipients hermétiques avec couvercle.
- Pour une congélation et une décongélation plus efficaces, séparez les aliments en petites portions.

## 6.4 Décongélation

Avant utilisation, les aliments surgelés ou congelés peuvent être décongelés dans le réfrigérateur ou à température ambiante en fonction du temps disponible pour cette opération.

Les petites portions peuvent même être cuites sans décongélation préalable : dans ce cas, la cuisson durera plus longtemps.

## 6.5 Bac à glaçons

Cet appareil est équipé d'un ou plusieurs bacs pour la production de glaçons.



N'utilisez pas d'instruments métalliques pour retirer les bacs du congélateur.

1. Remplissez les bacs à glaçons avec de l'eau.
2. Mettez-les dans le du congélateur.

- Il est recommandé de mettre des étiquettes et des dates sur tous vos aliments congelés. Cela permettra d'identifier les aliments et de savoir quand ils peuvent être consommés avant leur détérioration.
- Les aliments doivent être frais lorsqu'ils sont congelés pour préserver leur qualité. En particulier, les fruits et les légumes doivent être congelés après leur récolte pour préserver tous leurs nutriments.
- Ne congelez pas des bouteilles ou des canettes avec des liquides, en particulier des boissons contenant du dioxyde de carbone : elles pourraient exploser pendant la congélation.
- N'introduisez pas d'aliments chauds dans le compartiment du congélateur. Laissez-les refroidir à température ambiante avant de les placer dans le compartiment.
- Pour éviter d'augmenter la température des aliments déjà surgelés, ne placez pas d'aliments frais non congelés directement à proximité. Placez les aliments à température ambiante dans la partie du compartiment du congélateur où il n'y a pas d'aliments congelés.
- Ne mangez pas les glaçons, les glaces à l'eau ou les bâtonnets glacés dès leur sortie du congélateur. Risque de gelure.
- Ne recongelez pas des aliments décongelés. Si les aliments sont décongelés, cuisez-les, laissez-les refroidir puis congelez-les.

### 7.3 Conseils pour le stockage des plats surgelés

- Le compartiment congélateur est marqué de .
- Un bon réglage de température qui garantit la conservation des produits alimentaires congelés est une température inférieure ou égale à -18 °C.

Un réglage de température plus élevé à l'intérieur de l'appareil peut entraîner une durée de conservation plus courte.

- L'ensemble du compartiment du congélateur est adapté à la conservation de produits alimentaires congelés.
- Laissez suffisamment d'espace autour des aliments pour permettre à l'air de circuler librement.
- Pour une conservation adéquate, consultez l'étiquette de l'emballage des aliments pour connaître la durée de conservation des aliments.
- Il est important d'emballer les aliments de manière à empêcher l'eau, l'humidité ou la condensation de pénétrer à l'intérieur.

### 7.4 Conseils pour vos courses

Après vos courses :

- Assurez-vous que l'emballage n'est pas endommagé : les aliments pourraient être détériorés. Si l'emballage est gonflé ou mouillé, il n'a peut-être pas été conservé dans des conditions optimales et la décongélation a peut-être déjà commencé.
- Pour limiter le processus de décongélation, achetez les produits congelés à la fin de vos courses et transportez-les dans un sac isotherme.
- Placez les aliments congelés dans le congélateur immédiatement après être revenu de vos courses.
- Si les aliments sont décongelés même partiellement, ne les recongelez pas. Consommez-les dès que possible.
- Respectez la date d'expiration et les informations de conservation sur l'emballage.

## 7.5 Durée de conservation

| Type d'aliment                                  | Durée de conservation (mois) |
|---|------------------------------|
| Pain  | 3                            |
| Fruits (sauf agrumes)                           | 6 - 12                       |
| Légumes   | 8 - 10                       |
| Restes (sans viande)                            | 1 - 2                        |
| <b>Produits laitiers :</b>                      |                              |
| Beurre  | 6 - 9                        |
| Fromage à pâte molle (p. ex., mozzarella)       | 3 - 4                        |
| Fromage à pâte dure (p. ex., parmesan, cheddar) | 6                            |
| <b>Fruits de mer :</b>                          |                              |
| Poisson gras (p. ex., saumon, maquereau)        | 2 - 3                        |
| Poisson maigre (p. ex., cabillaud, limande)     | 4 - 6                        |
| Crevettes                                       | 12                           |
| Palourdes et moules décortiquées                | 3 - 4                        |
| Poisson cuit                                    | 1 - 2                        |
| <b>Viande :</b>                                 |                              |
| Volaille  | 9 - 12                       |
| Bœuf  | 6 - 12                       |
| Porc  | 4 - 6                        |
| Agneau  | 6 - 9                        |
| Saucisse  | 1 - 2                        |
| Jambon  | 1 - 2                        |
| Restes (avec viande)                            | 2 - 3                        |

## 8. ENTRETIEN ET NETTOYAGE



### AVERTISSEMENT!

Reportez-vous aux chapitres concernant la sécurité.

### 8.1 Nettoyage de l'intérieur

Avant d'utiliser l'appareil pour la première fois, nettoyez l'intérieur et tous les accessoires avec de l'eau tiède savonneuse (pour supprimer toute odeur de neuf), puis séchez-les soigneusement.



### ATTENTION!

N'utilisez jamais de détergents, de produits abrasifs, de nettoyeurs à base de chlore ou d'huile, car ils pourraient endommager le revêtement.



### ATTENTION!

Les accessoires et parties de l'appareil ne sont pas adaptés au lavage au lave-vaisselle.

### 8.2 Nettoyage périodique

L'appareil doit être nettoyé régulièrement :



1. Nettoyez l'intérieur et les accessoires à l'eau tiède et au savon neutre.
2. Vérifiez régulièrement les joints de porte et essuyez-les pour vous assurer qu'ils sont propres et ne contiennent pas de résidus.
3. Nettoyez le condenseur avec une brosse au moins deux fois par an.
4. Nettoyez régulièrement le plateau de l'évaporateur pour éliminer l'eau accumulée.
5. Rincez et séchez soigneusement.

### 8.3 Dégivrage de l'appareil

Le givre est automatiquement éliminé de l'évaporateur du compartiment réfrigérateur à chaque fois que le

compresseur s'arrête en utilisation normale. L'eau de dégivrage est évacuée à travers un bac situé à l'arrière de l'appareil, au-dessus du compresseur, où elle s'évapore.

### 8.4 Périodes de non-utilisation

Lorsque l'appareil n'est pas utilisé pendant des périodes prolongées, prenez les précautions suivantes :

1. Débranchez l'appareil de l'alimentation électrique.
2. Retirez tous les aliments.
3. Nettoyez l'appareil et tous ses accessoires.
4. Laissez la porte ouverte pour éviter la formation d'odeurs désagréables.

## 9. DÉPANNAGE



### AVERTISSEMENT!

Reportez-vous aux chapitres concernant la sécurité.

Les codes d'avertissement s'affichent sur l'écran.

### 9.1 Codes d'erreur



### AVERTISSEMENT!

Mettez à l'arrêt l'appareil avant de procéder à la vérification.

| Type d'erreur | Cause probable   | Solution  |
|---------------|--|---|
| E01 - E07     |  | Contactez le service après-vente agréé le plus proche.        |
| E08           | L'alimentation électrique de l'appareil est descendue en dessous de 170 V. | La tension doit être augmentée et ramenée aux niveaux requis. |



Si les problèmes persistent, contactez le service après-vente agréé.

Pour tout autre problème avec l'appareil, consultez le tableau ci-dessous pour connaître les solutions possibles.

### 9.2 Que faire si...

| Problème                      | Cause probable            | Solution                             |
|-------------------------------|---------------------------|--------------------------------------|
| L'appareil ne fonctionne pas. | L'appareil est à l'arrêt. | Mettez l'appareil en fonctionnement. |

| Problème  | Cause probable   | Solution   |
|---|--|--|
|   | La fiche d'alimentation n'est pas correctement branchée à la prise de courant. | Branchez la fiche secteur sur la prise de courant.                                     |
|   | Il n'y a pas de tension dans la prise de courant.                              | Branchez un autre appareil sur la prise de courant. Contactez un électricien qualifié. |
| L'appareil est bruyant.   | L'appareil n'est pas positionné correctement.                                  | Vérifiez que l'appareil est stable.  |
| Le compresseur fonctionne en permanence.  | La température est mal réglée.   | Se reporter au chapitre « Fonctionnement ».  |
|   | Trop d'aliments ont été introduits simultanément.                              | Attendez quelques heures et vérifiez de nouveau la température.                        |
|   | La température ambiante est trop élevée.                                       | Reportez-vous au chapitre « Installation ».  |
|   | Les aliments placés dans l'appareil étaient trop chauds.                       | Laissez refroidir les aliments à température ambiante avant de les ranger.             |
|   | La porte n'est pas correctement fermée.  | Reportez-vous à la section « Fermeture de la porte ».                                  |
|   | La fonction Extra Freeze est activée.  | Consultez le paragraphe « Fonction » Extra Freeze.                                     |
| Le compresseur ne démarre pas immédiatement après avoir appuyé sur la touche « Extra Freeze », ou après avoir modifié la température. | Le compresseur démarre au bout d'un certain temps.                             | C'est normal, aucune erreur n'est survenue.  |
| La porte est mal alignée ou interfère avec le gril de ventilation.  | L'appareil n'est pas d'aplomb.   | Consultez les instructions d'installation.   |
| La porte est difficile à ouvrir.  | Vous avez essayé de rouvrir la porte immédiatement après l'avoir fermée.       | Attendez quelques secondes après avoir fermé la porte pour la rouvrir.                 |
| L'éclairage ne fonctionne pas.  | L'éclairage est en mode veille.  | Fermez et ouvrez la porte.   |
|   | L'éclairage est défectueux.  | Contactez le service après-vente agréé le plus proche.                                 |
| Il y a trop de givre et de glace.   | La porte n'est pas correctement fermée.  | Reportez-vous à la section « Fermeture de la porte ».                                  |

| <b>Problème</b>   | <b>Cause probable</b>   | <b>Solution</b>   |
|---|---|---|
|   | Le joint est déformé ou sale.   | Reportez-vous à la section « Fermeture de la porte ».   |
|   | Les aliments ne sont pas correctement emballés.   | Emballer mieux les aliments.  |
|   | La température est mal réglée.  | Se reporter au chapitre « Fonctionnement ».   |
|   | L'appareil est complètement chargé et réglé sur la température la plus basse.                         | Sélectionnez une température plus élevée. Se reporter au chapitre « Fonctionnement ».   |
|   | La température réglée dans l'appareil est trop basse et la température ambiante est trop élevée.      | Sélectionnez une température plus élevée. Se reporter au chapitre « Fonctionnement ».   |
| De l'eau s'écoule sur le sol.                                     | La sortie d'eau de dégivrage n'est pas raccordée au bac d'évaporation situé au-dessus du compresseur. | Fixez la sortie de l'eau de dégivrage sur le plateau d'évaporation.   |
| La température ne peut pas être réglée.                           | La fonction Extra Freeze est activée.   | Éteignez la Extra Freeze fonction manuellement ou attendez que la fonction se réinitialise automatiquement avant de régler la température. Consultez le paragraphe « Fonction Extra Freeze ». |
| La température à l'intérieur de l'appareil est trop basse/élevée. | La température n'est pas réglée correctement.   | Sélectionnez une température plus élevée/plus basse.  |
|   | La porte n'est pas correctement fermée.   | Reportez-vous à la section « Fermeture de la porte ».   |
|   | La température des aliments est trop élevée.  | Laissez les aliments refroidir à température ambiante avant de les conserver.   |
|   | Trop d'aliments ont été conservés simultanément.  | Conservez moins de produits en même temps.  |
|   | La porte a été ouverte souvent.   | N'ouvrez la porte que si nécessaire.  |
|   | La fonction Extra Freeze est activée.   | Consultez le paragraphe « Fonction Extra Freeze ».  |

| Problème  | Cause probable  | Solution   |
|---|---|--|
|   | L'air froid ne circule pas dans l'appareil.                   | Assurez-vous que l'air froid circule dans l'appareil. Reportez-vous au chapitre « Conseils ».  |
| Le WiFi ne se connecte pas à l'appareil, le voyant WiFi clignote. | Le routeur WiFi ne fonctionne pas.                            | Vérifiez si le routeur est sur MARCHÉ et si d'autres appareils connectés fonctionnent. Si le routeur était sur ARRÊT, mettez-le sur MARCHÉ, attendez quelques minutes et vérifiez à nouveau.   |
|   | Le routeur a besoin d'un redémarrage.                         | Redémarrez le routeur en le débranchant et en le branchant. Attendez quelques minutes et vérifiez à nouveau.   |
|   | Votre appareil connecté nécessite une réinitialisation Wi-Fi. | Réinitialisez la connexion Wi-Fi en appuyant et en maintenant enfoncé pendant 10 secondes le contrôle du compartiment Extra Freeze et les boutons Mode. Attendez quelques minutes et connectez-le à nouveau. Reportez-vous au chapitre « Wi-Fi Configuration de la connectivité ». |
|   | Votre appareil est hors de portée du routeur.                 | Assurez-vous que votre appareil est à dans un périmètre de 10 mètres de votre routeur et qu'il n'y a pas trop de murs entre les deux.  |
|   |   | Connectez votre appareil à la bande 2,4 GHz sur votre WiFi routeur lors de la mise en route plutôt qu'à la bande 5 GHz. Cela donnera un signal de portée plus fort et plus long.   |



Si ces conseils n'apportent pas le résultat souhaité, veuillez consulter le service après-vente agréé le plus proche.

### 9.3 Remplacement de l'éclairage

L'appareil est équipé d'un éclairage à LED longue durée.

Le remplacement du dispositif d'éclairage doit uniquement être effectué par un technicien du service après-vente. Contactez votre service après-vente agréé.

2. Si nécessaire, ajustez la porte. Reportez-vous au chapitre « Installation ».
3. Si nécessaire, remplacez les joints de porte défectueux. Contactez le service après-vente agréé.

## 9.4 Fermeture de la porte

1. Nettoyez les joints de la porte.

## 10. BRUITS

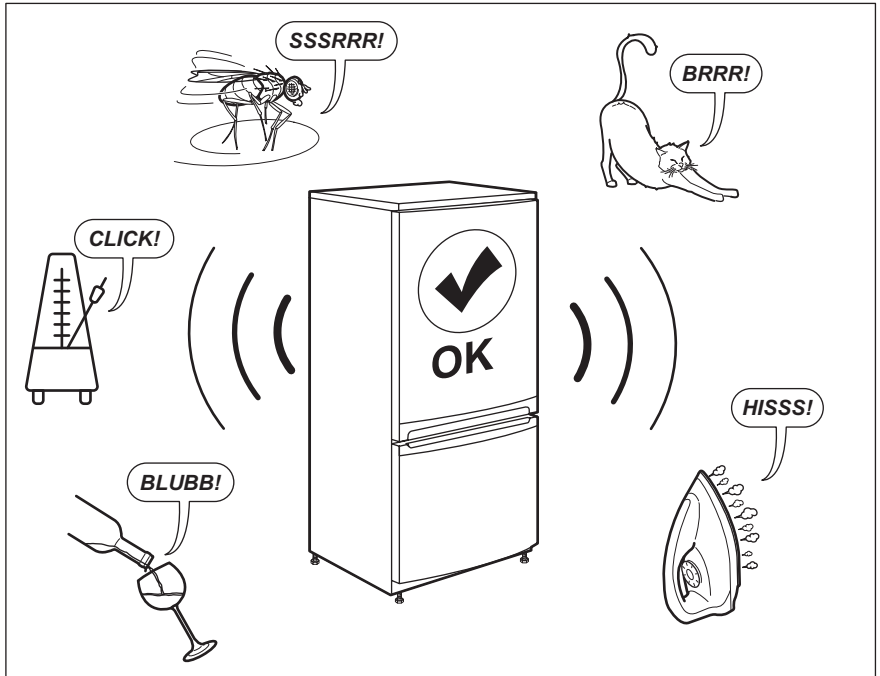

## 11. DONNÉES TECHNIQUES

Les caractéristiques techniques figurent sur la plaque signalétique située sur à l'intérieur de l'appareil et sur l'étiquette énergétique.

|           |       |
|-----------|-------|
| Fréquence | 50 Hz |
|-----------|-------|

|         |             |
|---------|-------------|
| Tension | 220 - 240 V |
|---------|-------------|

## 12. INFORMATIONS POUR LES LABORATOIRES D'ESSAIS

L'installation et la préparation de l'appareil pour une vérification

EcoDesign doivent être conformes à la norme EN 62552. Les exigences en

matière de ventilation, les dimensions des évidements et les dégagements arrière minimum doivent correspondre aux indications du chapitre 3 de cette notice d'utilisation. Veuillez contacter le

fabricant pour de plus amples informations, notamment les plans de chargement.

## 13. GARANTIE

### Service-clientèle

| Points de Service                    |                                  |                              |
|--------------------------------------|----------------------------------|------------------------------|
| Industriestrasse 10<br>5506 Mägenwil | Le Trési 6<br>1028 Prévèrerenges | Via Violino 11<br>6928 Manno |
| Morgenstrasse 131<br>3018 Bern       |                                  |                              |
| Langgasse 10<br>9008 St. Gallen      |                                  |                              |
| Am Mattenhof 4a/b<br>6010 Kriens     |                                  |                              |
| Schlossstrasse 1<br>4133 Pratteln    |                                  |                              |
| Comercialstrasse 19<br>7000 Chur     |                                  |                              |



### Points de vente de rechange

Industriestrasse 10, 5506 Mägenwil, Tel. 0848 848 111

### Conseil technique/Vente

Badenerstrasse 587, 8048 Zürich, Tel. 044 405 81 11

**Garantie** Nous octroyons sur chaque produit 2 ans de garantie à partir de la date de livraison ou de la mise en service au consommateur (documenté au moyen d'une facture, d'un bon de garantie ou d'un justificatif d'achat).

Notre garantie couvre les frais de mains d'œuvres et de déplacement, ainsi que les pièces de rechange. Les conditions de garantie ne sont pas valables en cas d'intervention d'un tiers non autorisé, de l'emploi de pièces de rechange non originales, d'erreurs de maniement ou d'installation dues à l'inobservation du mode d'emploi, et pour des dommages causés par des influences extérieures ou de force majeure.

## 14. EN MATIÈRE DE PROTECTION DE L'ENVIRONNEMENT

Recyclez les matériaux portant le symbole . Déposez les emballages dans les conteneurs prévus à cet effet. Contribuez à la protection de l'environnement et à votre sécurité, recyclez vos produits électriques et

électroniques. Ne jetez pas les appareils portant le symbole  avec les ordures ménagères. Emmenez un tel produit dans votre centre local de recyclage ou contactez vos services municipaux.

**Pour la Suisse:**

Où aller avec les appareils usagés ?

Partout où des appareils neufs sont vendus, mais aussi dans un centre de collecte ou une entreprise de récupération officiels SENS.

La liste des centres de collecte officiels SENS est disponible sous [www.erecycling.ch](http://www.erecycling.ch)

# INDICE

|  |    |
|--|----|
| 1. INFORMAZIONI DI SICUREZZA.....              | 49 |
| 2. ISTRUZIONI DI SICUREZZA.....                | 51 |
| 3. INSTALLAZIONE.....                          | 54 |
| 4. FUNZIONAMENTO.....                          | 57 |
| 5. CONFIGURAZIONE DELLA CONNESSIONE WI-FI..... | 59 |
| 6. UTILIZZO QUOTIDIANO.....                    | 60 |
| 7. CONSIGLI E SUGGERIMENTI UTILI.....          | 61 |
| 8. PULIZIA E CURA.....                         | 63 |
| 9. RISOLUZIONE DEI PROBLEMI.....               | 64 |
| 10. RUMORI.....                                | 68 |
| 11. DATI TECNICI.....                          | 68 |
| 12. INFORMAZIONI PER GLI ISTITUTI DI TEST..... | 68 |
| 13. GARANZIA.....                              | 69 |
| 14. CONSIDERAZIONI SULL'AMBIENTE.....          | 69 |

The diagram illustrates the connectivity of the refrigerator. On the left is a simple line drawing of a refrigerator. A line connects the top of the refrigerator to a central Wi-Fi symbol. Another line connects the Wi-Fi symbol to the top of a smartphone icon. The smartphone icon is black with the Electrolux logo (a square with a stylized 'E') and the word 'Electrolux' at the top, and a white icon of a spoon and a knife crossed at the bottom. Below the smartphone icon, the text 'My Electrolux Kitchen app' is written. At the bottom of the diagram are two logos: 'Available on the App Store' with the Apple logo, and 'GET IT ON Google Play' with the Google Play logo.



## PENSIAMO A TE

Grazie per aver acquistato un elettrodomestico Electrolux. Hai scelto un prodotto che ha alle spalle decenni di esperienza professionale e innovazione. Ingegnoso ed elegante, è stato progettato pensando a te. Quindi, in qualsiasi momento lo utilizzi, avrai la certezza di ottenere sempre i migliori risultati.

Ti diamo il benvenuto in Electrolux.

**Visitate il nostro sito web per:**



Ricevere consigli, scaricare i nostri opuscoli, eliminare eventuali anomalie, ottenere informazioni sull'assistenza e la riparazione:

**[www.electrolux.com/support](http://www.electrolux.com/support)**



Per registrare il vostro prodotto e ricevere un servizio migliore:

**[www.registerelectrolux.com](http://www.registerelectrolux.com)**



Acquistare accessori, materiali di consumo e ricambi originali per la vostra apparecchiatura:

**[www.electrolux.com/shop](http://www.electrolux.com/shop)**

## ASSISTENZA CLIENTI E ASSISTENZA TECNICA

Consigliamo sempre l'impiego di ricambi originali.

Quando si contatta il nostro Centro di Assistenza Autorizzato, accertarsi di avere a disposizione i dati seguenti: Modello, numero dell'apparecchio (PNC), numero di serie.

Le informazioni sono riportate sulla targhetta identificativa.

 Avvertenza/Attenzione - Importanti Informazioni per la sicurezza

 Informazioni generali e suggerimenti

 Informazioni ambientali

Con riserva di modifiche.

### 1. INFORMAZIONI DI SICUREZZA

Leggere attentamente le istruzioni fornite prima di installare e utilizzare l'apparecchiatura. I produttori non sono responsabili di eventuali lesioni o danni derivanti da un'installazione o un uso scorretti. Conservare sempre le istruzioni in un luogo sicuro e accessibile per poterle consultare in futuro.

#### 1.1 Sicurezza dei bambini e delle persone vulnerabili

- Quest'apparecchiatura può essere usata da bambini a partire da 8 anni di età e da adulti con capacità fisiche, sensoriali o mentali limitate o con scarsa esperienza e conoscenza sull'uso dell'apparecchiatura, solamente

se sorvegliati o se istruiti relativamente all'utilizzo in sicurezza dell'apparecchiatura e se hanno compreso i rischi coinvolti.

- I bambini di età compresa fra i 3 e gli 8 anni possono caricare e scaricare l'apparecchiatura a condizione che siano stati istruiti debitamente.
- Quest'apparecchiatura può essere usata da persone con disabilità diffuse e complesse a condizione che siano state istruite debitamente.
- Tenere i bambini al di sotto dei 3 anni lontani dall'apparecchiatura, a meno che non vi sia una supervisione continua.
- Sorvegliare i bambini per assicurarsi che non giochino con l'apparecchiatura e i dispositivi mobili con l'app My Electrolux Kitchen.
- I bambini non devono eseguire interventi di pulizia e manutenzione sull'elettrodomestico senza essere supervisionati.
- Tenere gli imballaggi lontano dai bambini e smaltirli in modo adeguato.

## 1.2 Avvertenze di sicurezza generali

- Quest'apparecchiatura è destinata esclusivamente alla conservazione di alimenti e bevande.
- Quest'apparecchiatura è progettata per un uso domestico singolo in un ambiente interno.
- Quest'apparecchiatura può essere utilizzata in uffici, camere d'albergo, camere di bed & breakfast, alloggi in agriturismo e altre sistemazioni simili in cui tale utilizzo non superi i livelli di utilizzo domestico (medi).
- Per evitare la contaminazione degli alimenti rispettare le seguenti istruzioni:
  - non aprire la porta per lunghi periodi;
  - pulire regolarmente le superfici che possono venire a contatto con gli alimenti e i sistemi di drenaggio accessibili;

- **AVVERTENZA:** Verificare che le aperture di ventilazione, sia sull'apparecchiatura che nella struttura da incasso, siano libere da ostruzioni.
- **AVVERTENZA:** Non usare dispositivi elettrici o altri mezzi artificiali non raccomandati dal produttore allo scopo di accelerare il processo di sbrinamento.
- **AVVERTENZA:** Non danneggiare il circuito refrigerante.
- **AVVERTENZA:** Non utilizzare apparecchiature elettriche all'interno dei compartimenti di conservazione degli alimenti, ad eccezione di quelli consigliati dal costruttore.
- Non nebulizzare acqua né utilizzare vapore per pulire l'apparecchiatura.
- Pulire l'apparecchiatura con un panno inumidito e morbido. Utilizzare solo detergenti neutri. Non usare prodotti abrasivi, spugnette abrasive, solventi od oggetti metallici.
- Quando l'apparecchiatura resta vuota per un lungo periodo di tempo, spegnerla, sbrinarla, pulirla, asciugarla e lasciare la porta aperta per evitare la formazione di muffa al suo interno.
- Non conservare in questa apparecchiatura sostanze esplosive come bombolette spray contenenti un propellente infiammabile.
- Se il cavo di alimentazione è danneggiato, deve essere sostituito dal produttore, da un tecnico autorizzato o da una persona qualificata per evitare situazioni di pericolo.

## 2. ISTRUZIONI DI SICUREZZA

### 2.1 Installazione



#### **AVVERTENZA!**

L'installazione dell'apparecchiatura deve essere eseguita da personale qualificato.

- Rimuovere tutti i materiali di imballaggio.

- Non installare o utilizzare l'apparecchiatura se è danneggiata.
- Attenersi alle istruzioni fornite insieme all'apparecchiatura.
- Prestare sempre attenzione in fase di spostamento dell'apparecchiatura, dato che è pesante. Usare sempre i guanti di sicurezza e le calzature adeguate.

- Assicurarsi che l'aria possa circolare liberamente attorno all'apparecchiatura.
- In fase di prima installazione o dopo aver girato la porta, attendere almeno 4 ore prima di collegare l'apparecchiatura alla sorgente di alimentazione. Questo serve a consentire all'olio di fluire nuovamente nel compressore.
- Prima di eseguire eventuali operazioni sull'apparecchiatura (ad esempio invertire la porta), togliere la spina dalla presa di corrente.
- Non installare l'apparecchiatura in prossimità di radiatori, fornelli, forni o piani di cottura.
- Non esporre l'apparecchiatura alla pioggia.
- Non installare l'apparecchiatura dove sia esposta alla luce solare diretta.
- Non installare questa apparecchiatura in aree troppo umide o troppo fredde.
- Quando si sposta l'apparecchiatura, sollevarla dal bordo anteriore, così da non graffiare il pavimento.

## 2.2 Collegamento elettrico



### AVVERTENZA!

Rischio di incendio e scossa elettrica.



### AVVERTENZA!

In fase di posizionamento dell'apparecchiatura, verificare che il cavo di alimentazione non sia intrappolato o danneggiato.



### AVVERTENZA!

Non utilizzare prese multiple e prolunghie.

- L'apparecchiatura deve disporre di una messa a terra.
- Verificare che i parametri sulla targhetta siano compatibili con le indicazioni elettriche dell'alimentazione.
- Utilizzare sempre una presa elettrica con contatto di protezione correttamente installata.
- Accertarsi di non danneggiare i componenti elettrici (ad es. la spina di alimentazione, il cavo di

alimentazione, il compressore). Contattare il Centro di Assistenza Autorizzato o un elettricista per sostituire i componenti elettrici.

- Il cavo di alimentazione deve rimanere sotto il livello della spina di alimentazione.
- Inserire la spina di alimentazione nella presa solo al termine dell'installazione. Verificare che la spina di alimentazione rimanga accessibile dopo l'installazione.
- Non tirare il cavo di alimentazione per scollegare l'apparecchiatura. Tirare sempre dalla spina.

## 2.3 Utilizzo



### AVVERTENZA!

Rischio di lesioni, scottature o scosse elettriche.



L'apparecchiatura contiene gas infiammabile, isobutano (R600a), un gas naturale con un alto livello di compatibilità ambientale. Fare attenzione a non danneggiare il circuito refrigerante che contiene isobutano.

- Non modificare le specifiche tecniche dell'apparecchiatura.
- Non introdurre apparecchiature elettriche (ad es. gelatiere) nell'apparecchiatura se non specificamente consentito dal produttore.
- Nel caso di danno al circuito refrigerante, assicurarsi che non si sviluppino fiamme libere e scintille nel locale. Aerare bene l'ambiente.
- Non appoggiare oggetti incandescenti sulle parti in plastica dell'apparecchiatura.
- Non introdurre bevande analcoliche nel vano congelatore. Si verrà a creare una pressione nel contenitore della bevanda.
- Non conservare gas e liquidi infiammabili nell'apparecchiatura.
- Non appoggiare o tenere liquidi o materiali infiammabili, né oggetti facilmente infiammabili sull'apparecchiatura, al suo interno o nelle immediate vicinanze.

- Non toccare il compressore o il condensatore. Sono incandescenti.
- Non condividere la password della propria rete Wi-Fi.
- Non togliere o toccare gli oggetti nel vano congelatore con le mani bagnate o umide.
- Non ricongelare del cibo precedentemente scongelato.
- Attenersi alle istruzioni per la conservazione riportate sulla confezione del cibo surgelato.
- Avvolgere gli alimenti con materiali per uso alimentare prima di metterli nello scomparto del congelatore.

## 2.4 Illuminazione interna



### AVVERTENZA!

Pericolo di scosse elettriche.

- Questo prodotto contiene una sorgente luminosa di classe di efficienza energetica F.
- Per quanto riguarda la lampada o le lampade all'interno di questo prodotto e le lampade di ricambio vendute separatamente: Queste lampade sono destinate a resistere a condizioni fisiche estreme negli elettrodomestici, come temperatura, vibrazioni, umidità, o sono destinate a segnalare informazioni sullo stato operativo dell'apparecchio. Non sono destinate ad essere utilizzate in altre applicazioni e non sono adatte per l'illuminazione di ambienti domestici.

## 2.5 Pulizia e cura



### AVVERTENZA!

Vi è il rischio di ferirsi o danneggiare l'apparecchiatura.

- Prima di eseguire qualunque intervento di manutenzione, spegnere l'apparecchiatura ed estrarre la spina dalla presa.
- L'unità refrigerante di questa apparecchiatura contiene idrocarburi. L'unità deve essere ricaricata ed ispezionata esclusivamente da personale qualificato.
- Controllare regolarmente lo scarico dell'apparecchiatura e, se necessario,

pulirlo. L'ostruzione dello scarico può causare un deposito di acqua di sbrinamento sul fondo dell'apparecchiatura.

## 2.6 Assistenza

- Per far riparare l'apparecchiatura, rivolgersi a un Centro di Assistenza Autorizzato. Utilizzare solo ricambi originali.
- Tenere presente che la riparazione autonoma o non professionale possono avere conseguenze sulla sicurezza e potrebbero invalidare la garanzia.
- I seguenti pezzi di ricambio saranno disponibili per 7 anni dopo la cessazione della produzione del modello: termostati, sensori di temperatura, circuiti stampati, sorgenti luminose, maniglie delle porte, cerniere delle porte, vassoi e cestelli. Si prega di notare che alcuni di questi pezzi di ricambio sono disponibili solo per i riparatori professionisti e che non tutti i pezzi di ricambio sono rilevanti per tutti i modelli.
- Le guarnizioni per porte saranno disponibili per 10 anni dopo l'interruzione del modello.

## 2.7 Smaltimento



### AVVERTENZA!

Rischio di lesioni o soffocamento.

- Staccare la spina dall'alimentazione elettrica.
- Tagliare il cavo di rete e smaltirlo.
- Rimuovere la porta per evitare che bambini e animali domestici rimangano chiusi all'interno dell'apparecchiatura.
- Il circuito refrigerante e i materiali di isolamento di questa apparecchiatura rispettano l'ozono.
- La schiuma isolante contiene gas infiammabili. Contattare le autorità locali per ricevere informazioni su come smaltire correttamente l'apparecchiatura.
- Non danneggiare i componenti dell'unità refrigerante che si trovano vicino allo scambiatore di calore.

### 3. INSTALLAZIONE



#### AVVERTENZA!

Fare riferimento ai capitoli sulla sicurezza.

#### 3.1 Dimensioni

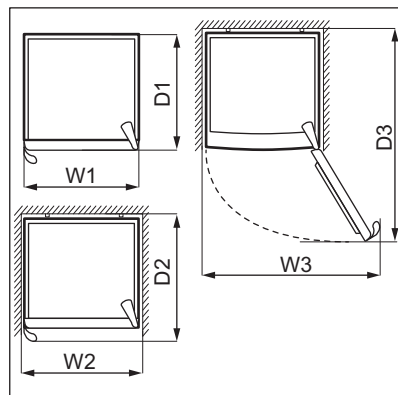
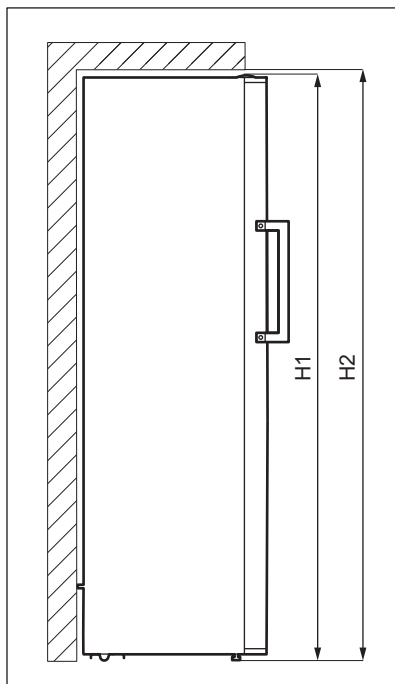

| Dimensioni complessive <sup>1</sup> |    |      |
|-------------------------------------|----|------|
| H1*                                 | mm | 1860 |
| W1                                  | mm | 595  |
| D1                                  | mm | 650  |

<sup>1</sup> l'altezza, la larghezza e la profondità dell'apparecchiatura senza l'impugnatura

\* compresa l'altezza della cerniera superiore (10 mm)

| Spazio necessario durante l'uso <sup>2</sup> |    |      |
|--|----|------|
| H2   | mm | 1900 |
| W2   | mm | 600  |

| Spazio necessario durante l'uso <sup>2</sup> |    |     |
|--|----|-----|
| D2   | mm | 718 |

<sup>2</sup> l'altezza, la larghezza e la profondità dell'apparecchio, compresa la maniglia, più lo spazio necessario per la libera circolazione dell'aria di raffreddamento

| Spazio complessivo necessario durante l'uso <sup>3</sup> |    |      |
|--|----|------|
| H2   | mm | 1900 |
| W3   | mm | 649  |
| D3   | mm | 1224 |

<sup>3</sup> l'altezza, la larghezza e la profondità dell'apparecchiatura, compresa la maniglia, più lo spazio necessario per la libera circolazione dell'aria di raffreddamento, più lo spazio necessario per consentire l'apertura della porta con l'angolazione minima che permette la rimozione di tutte le apparecchiature interne

### 3.2 Posizione

Questa apparecchiatura non è stata pensata per essere usata come apparecchiatura da incasso.

In caso di installazione diversa da quella libera rispettando lo spazio richiesto dalle dimensioni d'uso, l'apparecchiatura funzionerà correttamente ma il consumo energetico potrebbe aumentare leggermente.

Per garantire la migliore funzionalità dell'elettrodomestico, non si dovrebbe installare l'apparecchio nelle vicinanze di fonti di calore (forno, stufe, termosifoni, fornelli o piani di cottura) o in luoghi esposti alla luce solare diretta. Controllare che sul retro dell'apparecchio sia garantita un'adeguata circolazione dell'aria.

Questa apparecchiatura deve essere installata in una posizione interna asciutta e ben ventilata.

Per garantire le migliori prestazioni, se l'apparecchiatura è posizionata sotto un pensile a sbalzo, deve essere mantenuta la distanza minima tra la parte superiore dell'armadio. L'apparecchiatura non deve tuttavia essere posizionata sotto un pensile. Uno o più piedini regolabili alla base dell'armadietto garantiscono che l'apparecchiatura resti in piano.



#### ATTENZIONE!

Se si posiziona l'apparecchiatura contro la parete, utilizzare i distanziatori posteriori in dotazione o mantenere la distanza minima indicata nelle istruzioni di installazione.



#### ATTENZIONE!

Se si installa l'apparecchiatura vicino a una parete, fare riferimento alle istruzioni di installazione per capire la distanza minima tra la parete e il lato dell'apparecchio dove le cerniere della porta devono fornire spazio sufficiente per aprire la porta quando l'apparecchiatura interna viene rimossa (ad es. durante la pulizia)..

Quest'elettrodomestico è destinato a essere utilizzato a temperature ambiente che vanno da 10°C a 43°C.



Il corretto funzionamento dell'apparecchiatura può essere garantito solo nel rispetto delle temperature indicate.



In caso di dubbi sul luogo di installazione dell'apparecchiatura, contattare il venditore, il nostro Centro di Assistenza o il Centro di Assistenza Autorizzato più vicino.



Deve essere possibile scollegare l'apparecchiatura dalla rete elettrica. Eseguire perciò l'installazione facendo sì che la spina rimanga facilmente accessibile.

### 3.3 Collegamento elettrico

- Prima di inserire la spina, verificare che la tensione e la frequenza riportate sulla targhetta di identificazione corrispondano a quelle dell'impianto domestico.
- L'apparecchiatura deve disporre di una messa a terra. La spina del cavo di alimentazione è dotata di un apposito contatto. Se la presa di corrente dell'impianto domestico non è collegata a terra, allacciare l'apparecchiatura a una presa di terra separata in conformità alle norme in

vigore, rivolgendosi a un elettricista qualificato.

- Il produttore declina ogni responsabilità qualora le suddette precauzioni di sicurezza non vengano rispettate.
- Questa apparecchiatura è conforme alle direttive CEE.

### 3.4 Livellamento

Quando si posiziona l'elettrodomestico, assicurarsi che sia in piano. Ciò può essere effettuato con due piedini regolabili nella parte inferiore anteriore.

### 3.5 Distanziatori posteriori

Nella confezione contenente la documentazione sono presenti due distanziatori che vanno montati come mostrato in figura.

Se si posiziona l'apparecchiatura contro una parete in un'installazione indipendente, installare i distanziatori

posteriori per garantire la distanza massima.

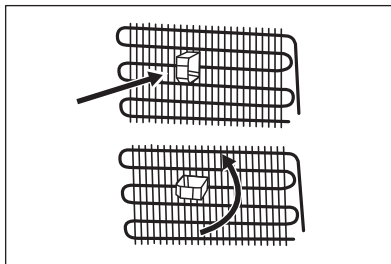

### 3.6 Come invertire la porta

Fare riferimento al documento separato con le istruzioni per l'installazione e l'inversione della porta.



#### **ATTENZIONE!**

In ogni fase di inversione della porta proteggere il pavimento da graffi con un materiale resistente.



## 4. FUNZIONAMENTO

### 4.1 Pannello dei comandi

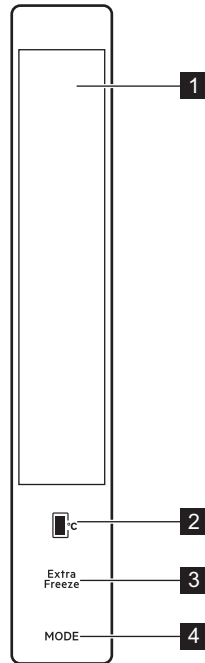

- 1** Display
- 2** Tasto di regolazione della temperatura
- 3** Tasto Extra Freeze
- 4** Tasto Mode

### 4.2 Display

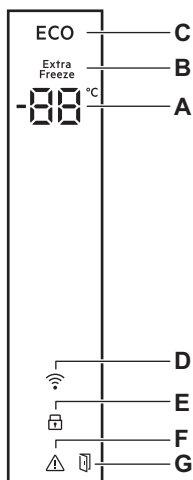

- A.** Indicatore della temperatura
- B.** Indicatore Extra Freeze
- C.** Indicatore Economy
- D.** Indicatore Wi-Fi
- E.** Indicatore ChildLock
- F.** Spia allarme
- G.** Indicatore dell'allarme di porta aperta

### 4.3 Accensione e spegnimento

Per accendere il dispositivo, inserire la spina nella presa di corrente.

-  Quando il dispositivo viene acceso per la prima volta, la luce interna potrebbe accendersi dopo un minuto a causa di un test di apertura.

Per spegnere il dispositivo, scollegarlo.

### 4.4 Regolazione della temperatura

La temperatura impostata consigliata è:

- -18°C per il congelatore.

L'intervallo di temperatura può variare tra -16 °C e -24 °C .

Per impostare la temperatura dell'apparecchiatura, premere ripetutamente il tasto di regolazione della temperatura fino a raggiungere il livello desiderato.

È importante ricordare che la temperatura all'interno dell'apparecchiatura è condizionata dai seguenti fattori:

- temperatura ambiente,
- frequenza di apertura della porta,
- quantità di alimenti conservati,
- posizione dell'apparecchiatura.

In condizioni normali, si consiglia di utilizzare una regolazione media.

Le spie della temperatura mostrano la temperatura impostata.

-  La temperatura impostata verrà raggiunta entro 24 ore.

### 4.5 Extra Freeze funzione

La funzione Extra Freeze viene utilizzata per eseguire in sequenza il pre-congelamento e il congelamento rapido del vano congelatore. La funzione accelera il congelamento di alimenti freschi, proteggendo al tempo stesso gli alimenti già conservati da riscaldamenti indesiderati.

-  Per congelare alimenti freschi, attivare la funzione Extra Freeze almeno 3 ore prima di introdurli nel vano congelatore.

Per attivare questa funzione, premere ripetutamente il tasto Extra Freeze fino a quando non compare la spia Extra Freeze. L'apparecchiatura emette due segnali acustici per confermare l'impostazione.

Quando è attiva questa modalità:

- È possibile regolare la temperatura dei vani frigorifero e congelatore.
- Non è possibile selezionare la modalità Economy.

Questa funzione si interrompe in modo automatico dopo 24 ora.

È possibile disattivare la funzione Extra Freeze prima del suo arresto automatico ripetendo la procedura fino a quando l'indicatore Extra Freeze si spegne o selezionando una diversa temperatura del vano congelatore.

### 4.6 Economy modalità

La modalità Economy garantisce una buona conservazione degli alimenti con un consumo energetico ridotto al minimo. Questa è l'impostazione migliore durante i periodi di non utilizzo.

Per attivare questa funzione, premere il tasto Mode fino a quando non compare l'indicatore Economy. L'apparecchiatura emette due segnali acustici per confermare l'impostazione.

Quando è attiva questa modalità:

- Gli indicatori della temperatura dei vani frigorifero e congelatore mostrano una "E".
- È possibile regolare la temperatura dei vani frigorifero e congelatore. Una volta annullata la modalità Economy, vengono implementati i valori di temperatura selezionati.

È possibile disattivare la modalità Economy:

- premendo il tasto Mode.
- attivando la funzione Extra Freeze. La funzione Economy viene

automaticamente annullata e la funzione selezionata viene attivata.

## 4.7 ChildLock funzione

Attivare la funzione ChildLock per evitare che i tasti vengano premuti accidentalmente.

Per attivare questa funzione, tenere premuti contemporaneamente il tasto di regolazione della temperatura e il tasto Extra Freeze per 5 secondi.

È possibile disattivare la funzione ChildLock ripetendo la procedura.



La funzione ChildLock viene disattivata in caso di mancanza di corrente o se il dispositivo è scollegato.

## 4.8 Screen Saver modalità

La modalità Screen Saver consente di risparmiare energia spegnendo tutti gli indicatori del pannello dei comandi quando viene lasciato inattivo.

Per attivare questa funzione, tenere premuto il tasto di regolazione della temperatura per 3 secondi. Quindi, se entro 30 secondi non viene premuto

nessun tasto, gli indicatori sul pannello dei comandi si spengono. La modalità Screen Saver è attiva.

È possibile utilizzare il dispositivo durante la modalità Screen Saver premendo qualsiasi tasto. Le impostazioni correnti vengono visualizzate sullo schermo e possono essere modificate. Dopo 30 secondi, il pannello dei comandi si spegne nuovamente.



La funzione ChildLock può essere attivata durante la modalità Screen Saver. È possibile disattivare la funzione ChildLock quando gli indicatori del pannello dei comandi sono accesi.

Per disattivare la funzione Screen Saver, premere il vano frigorifero per 3 secondi.

## 4.9 Allarme di porta aperta

Se la porta del congelatore viene lasciata aperta per circa 2 minuti, si avvia l'allarme acustico e la spia di allarme lampeggia.

L'allarme si arresta dopo la chiusura della porta.

# 5. CONFIGURAZIONE DELLA CONNESSIONE WI-FI

## 5.1 Connessione wireless

Questa funzionalità consente di collegare l'apparecchiatura alla rete Wi-Fi e di associarla al proprio dispositivo mobile.

Per collegare l'apparecchiatura occorre:

- Rete wireless con connessione a Internet,
- Dispositivo mobile connesso alla rete wireless.

|                             |  |
|-----------------------------|--|
| <b>Frequenza/Protocollo</b> | <b>Wi-Fi: 2.4 GHz/802.11 bgn</b>                     |
|                             | <b>Wi-Fi: 5 GHz/802.11 an (solo per uso interno)</b> |
|                             | <b>Bluetooth a basso consumo 5.0: 2.4 GHz/DSSS</b>   |

|                        |  |
|------------------------|--|
| <b>Potenza massima</b> | <b>Wi-Fi 2.4 GHz:</b><br><20 dBm                 |
|                        | <b>Wi-Fi 5 GHz:</b> <23 dBm                      |
|                        | <b>Bluetooth a basso consumo 5.0:</b><br><20 dBm |
| <b>Crittografia</b>    | WPA, WPA2  |

Attenersi alla seguente procedura per completare la configurazione dell'apparecchiatura su Wi-Fi:

1. Scaricare l'app My Electrolux Kitchen sul proprio dispositivo mobile da Google Play (Android) o App Store (iOS).
2. Aprire l'app e registrarsi per creare un account.

3. Fare clic sull'icona + nella visualizzazione Apparecchiature personali.
4. Selezionare: Provisioning classico.
5. Collegare l'apparecchiatura alla presa di corrente.
6. Tenere premuto il tasto Mode sull'apparecchiatura per 3 secondi. L'apparecchiatura emette due segnali acustici e la spia Wi-Fi lampeggia.
7. Seguire le istruzioni nell'app per completare il processo di integrazione.

## 6. UTILIZZO QUOTIDIANO

### 6.1 Rimozione e installazione dei cassetti del congelatore

Per rimuovere un cassetto dal vano congelatore:

1. Aprire completamente la porta del congelatore.
2. Estrarre il cassetto fino all'arresto.
3. Sollevare leggermente la parte anteriore del cassetto e rimuoverlo dall'apparecchiatura.



- i** Per riportare il cassetto nella sua posizione iniziale, seguire i passaggi di cui sopra in ordine inverso.

### 6.2 Congelamento di alimenti freschi

Lo scomparto congelatore è adatto al congelamento di alimenti freschi e alla conservazione di alimenti congelati e surgelati a lungo.

Per congelare alimenti freschi, attivare la funzione Extra Freeze almeno 3 ore prima di introdurli nel vano congelatore.

Una volta completata la configurazione, la spia Wi-Fi smette di lampeggiare e diventa fissa. Il display mostra le temperature impostate.

- i** Se non si riesce a collegarsi al proprio Wi-Fi o si desidera ripristinare la configurazione del Wi-Fi, fare riferimento al capitolo "Risoluzione dei problemi".

Conservare gli alimenti freschi distribuiti uniformemente nel primo e secondo scomparto o cassetto dall'alto.

La quantità massima di cibo che può essere congelata, senza l'aggiunta di altri alimenti freschi per 24 ore, è indicata sulla targhetta (un'etichetta situata all'interno dell'apparecchiatura).

### 6.3 Conservazione dei surgelati

Al primo avvio o dopo un periodo di non utilizzo, lasciare in funzione l'apparecchiatura per almeno 3 ore attivando la funzione Extra Freeze prima di introdurre gli alimenti.

Al primo avvio o dopo un periodo di inutilizzo si consiglia di lasciare in funzione l'apparecchiatura per almeno 3 ore, prima di introdurre gli alimenti nel vano.

I cassetti del congelatore consentono di individuare rapidamente e facilmente la confezione di alimenti desiderata. Se occorre conservare grandi quantità di cibo, si consiglia di rimuovere tutti i cassetti ad eccezione del cassetto inferiore, la cui presenza è necessaria per assicurare la buona circolazione dell'aria.

Il cibo deve trovarsi ad una distanza di 15 mm dalla porta.



### ATTENZIONE!

In caso di scongelamento accidentale, ad esempio a causa di un'interruzione di corrente, se la corrente è rimasta spenta più a lungo del valore indicato sulla targhetta sotto "tempo di risalita", gli alimenti scongelati devono essere consumati rapidamente o cotti immediatamente, poi raffreddati e poi ricongelati.

## 6.4 Scongelamento

Prima dell'utilizzo, i cibi surgelati o congelati possono essere scongelati nel frigorifero o, per un processo più veloce, a temperatura ambiente.

Gli alimenti divisi in piccole porzioni possono essere cucinati direttamente, senza essere prima scongelati: in questo caso la cottura durerà più a lungo.

## 6.5 Vaschetta per il ghiaccio

Quest'elettrodomestico è dotato di una o più vaschette per la produzione di cubetti di ghiaccio.



Non utilizzare strumenti metallici per estrarre le vaschette dal vano .

1. Riempire d'acqua le vaschette per il ghiaccio.
2. Introdurle nel vano .

# 7. CONSIGLI E SUGGERIMENTI UTILI

## 7.1 Consigli per il risparmio energetico

- L'uso più efficiente dell'energia dipende dalla configurazione interna dell'apparecchiatura.
- Non aprire frequentemente la porta e limitare il più possibile i tempi di apertura.
- Più fredda è l'impostazione della temperatura, maggiore è il consumo di energia.
- Garantire una buona ventilazione. Non coprire le griglie o i fori di ventilazione.
- Assicurarsi che i prodotti alimentari all'interno dell'apparecchio permettano la circolazione dell'aria attraverso appositi fori nella parte posteriore interna dell'apparecchio.

## 7.2 Consigli per il congelamento

- Attivare la funzione Extra Freeze almeno 3 ore prima di inserire gli alimenti nel vano congelatore.
- Prima di congelare avvolgere e sigillare gli alimenti freschi in: foglio di alluminio, pellicola di plastica o sacchetti, contenitori ermetici con coperchio.

- Per congelare e scongelare in modo più efficace, suddividere gli alimenti in piccole porzioni.
- Si raccomanda di mettere etichette e date su tutti gli alimenti surgelati. Questo aiuterà a identificare gli alimenti e a sapere quando devono essere utilizzati prima del loro deterioramento.
- Il cibo deve essere fresco quando viene congelato per preservarne la buona qualità. Soprattutto frutta e verdura dovrebbero essere congelate dopo il raccolto per preservare tutte le loro sostanze nutritive.
- Non congelare bottiglie o lattine con liquidi, in particolare bevande contenenti anidride carbonica - potrebbero esplodere durante il congelamento.
- Non mettere cibi caldi nel congelatore. Raffreddarli a temperatura ambiente prima di collocarli all'interno dello scomparto.
- Al fine di evitare gli aumenti di temperatura di alimenti già congelati, non mettere alimenti freschi scongelati nelle immediate vicinanze. Collocare gli alimenti a temperatura ambiente nella parte dello scomparto del congelatore dove non ci sono cibi surgelati.

- Non mangiare i cubetti di ghiaccio, i ghiaccioli o granite subito dopo averli tolti dal congelatore. Rischio di sintomi da congelamento.
- Non congelare nuovamente il cibo scongelato. Se il cibo si è scongelato, cuocerlo, raffreddarlo e poi congelarlo.

### 7.3 Consigli per la conservazione di cibi congelati

- Il vano congelatore è quello contrassegnato con .
- Una buona impostazione della temperatura che garantisce la conservazione degli alimenti congelati è una temperatura inferiore o uguale a -18 °C. L'impostazione di una temperatura più elevata all'interno dell'apparecchiatura può portare a una minore durata di conservazione.
- L'intero scomparto del congelatore è adatto alla conservazione di prodotti alimentari surgelati.
- Lasciare abbastanza spazio intorno al cibo per permettere all'aria di circolare liberamente.
- Per una conservazione adeguata, fare riferimento all'etichetta sulla

confezione dell'alimento per vedere la durata di conservazione degli alimenti.

- È importante avvolgere il cibo in modo tale da evitare che l'acqua, l'umidità o la condensa penetrino all'interno.

### 7.4 Consigli per l'acquisto

Dopo aver acquistato alimenti:

- Assicurarsi che l'imballaggio non sia danneggiato - il cibo potrebbe deteriorarsi. Se la confezione è gonfia o bagnata, potrebbe non essere stata conservata nelle condizioni ottimali e lo sbrinamento potrebbe essere già iniziato.
- Per limitare il processo di scongelamento, acquistare i prodotti surgelati alla fine della spesa e trasportarli in un sacchetto termico e isolato.
- Mettete i surgelati immediatamente nel congelatore dopo essere tornati dal negozio.
- Se il cibo si è scongelato anche solo parzialmente, non congelarlo di nuovo. Consumarlo il prima possibile.
- Rispettare la data di scadenza e le informazioni di conservazione sulla confezione.

### 7.5 Periodo di conservazione

| Tipo di cibo  | Periodo di conservazione (mesi) |
|---|---------------------------------|
| Pane  | 3                               |
| Frutta (a eccezione degli agrumi)                   | 6 - 12                          |
| Verdure   | 8 - 10                          |
| Avanzi senza carne                                  | 1 - 2                           |
| <b>Latticini:</b>                                   |                                 |
| Burro   | 6 - 9                           |
| Formaggio a pasta molle (ad es. mozzarella)         | 3 - 4                           |
| Formaggio a pasta dura (ad es. parmigiano, cheddar) | 6                               |
| <b>Frutti di mare:</b>                              |                                 |

| Tipo di cibo                            | Periodo di conservazione (mesi) |
|---|---------------------------------|
| Pesci grassi (ad es. salmone, sgombro)  | 2 - 3                           |
| Pesci magri (ad es. merluzzo, platessa) | 4 - 6                           |
| Gamberetti                              | 12                              |
| Vongole e cozze sgusciate               | 3 - 4                           |
| Pesce cotto                             | 1 - 2                           |
| <b>Carne:</b>                           |                                 |
| Pollame                                 | 9 - 12                          |
| Manzo                                   | 6 - 12                          |
| Maiale                                  | 4 - 6                           |
| Agnello                                 | 6 - 9                           |
| Salsiccia                               | 1 - 2                           |
| Prosciutto                              | 1 - 2                           |
| Avanzi con carne                        | 2 - 3                           |

## 8. PULIZIA E CURA



### AVVERTENZA!

Fare riferimento ai capitoli sulla sicurezza.

### 8.1 Pulizia dell'interno

Prima di utilizzare l'elettrodomestico per la prima volta, lavare l'interno e gli accessori con acqua tiepida e sapone neutro per eliminare il tipico odore dei prodotti nuovi, quindi asciugare accuratamente.



### ATTENZIONE!

Non usare detersivi, polveri abrasive, detersivi a base di cloro od olio, in quanto potrebbero danneggiare le finiture.



### ATTENZIONE!

Gli accessori e le parti dell'elettrodomestico non sono adatti per essere lavati in lavastoviglie.

### 8.2 Pulizia periodica

L'apparecchiatura deve essere pulita regolarmente:

1. Pulire l'interno e gli accessori con acqua tiepida e sapone neutro.
2. Ispezionare regolarmente le guarnizioni della porta ed eliminare

con un panno umido tracce di sporco e residui.

3. Pulire il condensatore con una spazzola almeno due volte all'anno.
4. Pulire periodicamente il vassoio dell'evaporatore per rimuovere l'acqua accumulata.
5. Sciacquare e asciugare accuratamente.

### 8.3 Sbrinamento dell'elettrodomestico

Durante il normale utilizzo, la brina viene eliminata automaticamente dall'evaporatore del vano frigorifero ogni volta che il motore si arresta. L'acqua di sbrinamento viene scaricata attraverso una canalina in un contenitore speciale sul retro dell'apparecchiatura, sopra il compressore del motore, dove evapora.

### 8.4 Periodi di non utilizzo

Se l'apparecchiatura non viene utilizzata per un lungo periodo, adottare le seguenti precauzioni:

1. Scollegare l'apparecchiatura dalla rete elettrica.
2. Rimuovere tutto il cibo.
3. Pulire l'apparecchiatura e tutti gli accessori.

4. Lasciare la porta socchiusa/e per evitare la formazione di odori sgradevoli.

## 9. RISOLUZIONE DEI PROBLEMI



**AVVERTENZA!**  
Fare riferimento ai capitoli sulla sicurezza.

I codici di avvertenza vengono visualizzati sul display.

### 9.1 Codici di errore



**AVVERTENZA!**  
Scollegare la spina dalla presa di corrente prima di eseguire qualsiasi controllo.

| Tipo di errore | Causa possibile   | Soluzione  |
|----------------|---|--|
| E01 - E07      |   | Contattare il Centro di Assistenza Autorizzato più vicino.   |
| E08            | L'alimentazione al dispositivo è scesa a meno di 170 V. | La tensione deve essere aumentata fino ai livelli richiesti. |



Se il problema persiste, contattare il Centro Assistenza Autorizzato.

In caso di problemi di diverso genere con il dispositivo, consultare la seguente tabella per le possibili soluzioni.

### 9.2 Cosa fare se...

| Problema                                  | Causa possibile  | Soluzione   |
|---|--|---|
| L'apparecchiatura non funziona.           | L'apparecchiatura è spenta.                                  | Accendere l'apparecchiatura.  |
|   | La spina non è collegata correttamente alla presa elettrica. | Collegare correttamente la spina alla presa elettrica.  |
| L'apparecchiatura è rumorosa.             | La presa elettrica non ha tensione.                          | Collegare un'apparecchiatura elettrica diversa alla presa di alimentazione. Contattare un elettricista qualificato. |
|   | L'apparecchiatura non è supportata correttamente.            | Controllare che l'apparecchiatura abbia una posizione stabile.  |
| Il compressore funziona in modo continuo. | La temperatura non è impostata correttamente.                | Fare riferimento al capitolo "Funzionamento".   |



| <b>Problema</b>  | <b>Causa possibile</b>   | <b>Soluzione</b>   |
|--|--|--|
|  | Sono stati introdotti molti alimenti contemporaneamente.                             | Attendere alcune ore e ri-controllare la temperatura.                              |
|  | La temperatura ambiente è troppo alta.   | Fare riferimento al capitolo "Installazione".                                      |
|  | Gli alimenti introdotti nell'apparecchiatura erano troppo caldi.                     | Prima di introdurre gli alimenti, lasciarli raffreddare a temperatura ambiente.    |
|  | La porta non è chiusa correttamente.   | Fare riferimento alla sezione "Chiusura della porta".                              |
|  | La funzione Extra Freeze è attiva.   | Vedere la sezione "Funzione Extra Freeze".   |
| Il compressore non si avvia immediatamente dopo aver premuto il "Extra Freeze", oppure dopo avere cambiato la temperatura. | Il compressore si avvia dopo un certo periodo di tempo.                              | È normale, non si tratta di un'anomalia di funzionamento.                          |
| La porta non è allineata o interferisce con la griglia di ventilazione.  | L'apparecchiatura non è perfettamente in piano.                                      | Fare riferimento alle istruzioni di installazione.                                 |
| La porta non si apre facilmente.   | Si è cercato di riaprire la porta subito dopo averla chiusa.                         | Attendere alcuni secondi fra la chiusura della porta e la sua riapertura.          |
| La lampadina non funziona.   | La lampadina è in modalità stand-by.   | Chiudere e aprire la porta.  |
|  | La lampadina è difettosa.  | Contattare il Centro di Assistenza Autorizzato più vicino.                         |
| C'è una quantità eccessiva di brina e ghiaccio.  | La porta non è chiusa correttamente.   | Fare riferimento alla sezione "Chiusura della porta".                              |
|  | La guarnizione è deformato o sporca.   | Fare riferimento alla sezione "Chiusura della porta".                              |
|  | Gli alimenti non sono stati avvolti in maniera idonea.                               | Avvolgere meglio gli alimenti.   |
|  | La temperatura non è impostata correttamente.  | Fare riferimento al capitolo "Funzionamento".                                      |
|  | L'apparecchiatura è completamente carica ed è impostata sulla temperatura più bassa. | Impostare una temperatura superiore. Fare riferimento al capitolo "Funzionamento". |

| <b>Problema</b>   | <b>Causa possibile</b>   | <b>Soluzione</b>  |
|---|--|---|
|   | La temperatura impostata nell'apparecchiatura è troppo bassa e la temperatura ambiente è troppo alta.                  | Impostare una temperatura superiore. Fare riferimento al capitolo "Funzionamento".  |
| L'acqua scorre sul pavimento.   | Lo scarico dell'acqua di sbrinamento non è collegato alla vaschetta di evaporazione posta al di sopra del compressore. | Collegare lo scarico dell'acqua di sbrinamento alla vaschetta di evaporazione.  |
| Non è possibile impostare la temperatura.                                   | La funzione Extra Freeze è attiva.   | Disattivare manualmente la Extra Freezefunzione oppure aspettare finché non si disattiva automaticamente per impostare la temperatura. Fare riferimento alla sezione "Funzione Extra Freeze". |
| La temperatura all'interno dell'apparecchiatura è troppo bassa/troppo alta. | La temperatura non è impostata correttamente.  | Impostare una temperatura superiore/inferiore.  |
|   | La porta non è chiusa correttamente.   | Fare riferimento alla sezione "Chiusura della porta".   |
|   | La temperatura degli alimenti è troppo alta.   | Prima di introdurre gli alimenti, lasciarli raffreddare a temperatura ambiente.   |
|   | Sono stati introdotti molti alimenti contemporaneamente.   | Introdurre meno alimenti poco alla volta allo stesso tempo.   |
|   | La porta viene aperta frequentemente.  | Aprire la porta solo se necessario.   |
|   | La funzione Extra Freeze è attiva.   | Vedere la sezione "Funzione Extra Freeze".  |
|   | Nell'apparecchiatura non circola l'aria fredda.  | Verificare che l'aria fredda circoli nell'apparecchiatura. Fare riferimento al capitolo "Consigli e suggerimenti utili".  |
| Il WiFi non si collega all'apparecchiatura, la spia WiFi lampeggia.         | Il router WiFi non funziona.   | Controllare se il router è acceso e se altri dispositivi collegati funzionano. Se il router era spento, accenderlo, attendere alcuni minuti e ricontrollare.                                  |

| Problema | Causa possibile  | Soluzione   |
|----------|--|---|
|          | Occorre riavviare il router.                                       | Scollegare il router, quindi riavviarlo per collegarlo di nuovo. Attendere alcuni minuti e ricontrollare.   |
|          | Il dispositivo connesso necessita di una reimpostazione del Wi-Fi. | Per reimpostare la connessione Wi-Fi, tenere premuti per 10 secondi il pulsante di Extra Freeze e il pulsante Mode del pannello di controllo. Attendere alcuni minuti e ricollegarsi. Fare riferimento al capitolo "Wi-Fi Impostazione della connettività". |
|          | Il dispositivo è fuori dalla portata del router.                   | Assicurarsi che la distanza tra l'apparecchiatura e il router non superi 10 metri e che non ci siano troppe pareti tra loro.  |
|          |  | Quando si esegue l'integrazione, collegare l'apparecchiatura alla banda 2,4 GHz del WiFi router anziché alla banda 5 GHz. In questo modo si avrà un segnale più forte e di maggiore portata.  |



Se il suggerimento non dà i risultati auspicati, contattare il Centro di Assistenza Autorizzato più vicino.

### 9.3 Sostituzione della lampadina

L'apparecchiatura è dotata di una lampadina interna a LED a lunga durata.

Solo al Centro di Assistenza è permesso sostituire l'impianto d'illuminazione.

Contattare un Centro Assistenza autorizzato.

### 9.4 Chiusura della porta

1. Pulire le guarnizioni della porta.
2. Se necessario, regolare la porta. Fare riferimento al capitolo "Installazione".
3. Se necessario, sostituire le guarnizioni difettose. Contattare il Centro Assistenza Autorizzato.

## 10. RUMORI

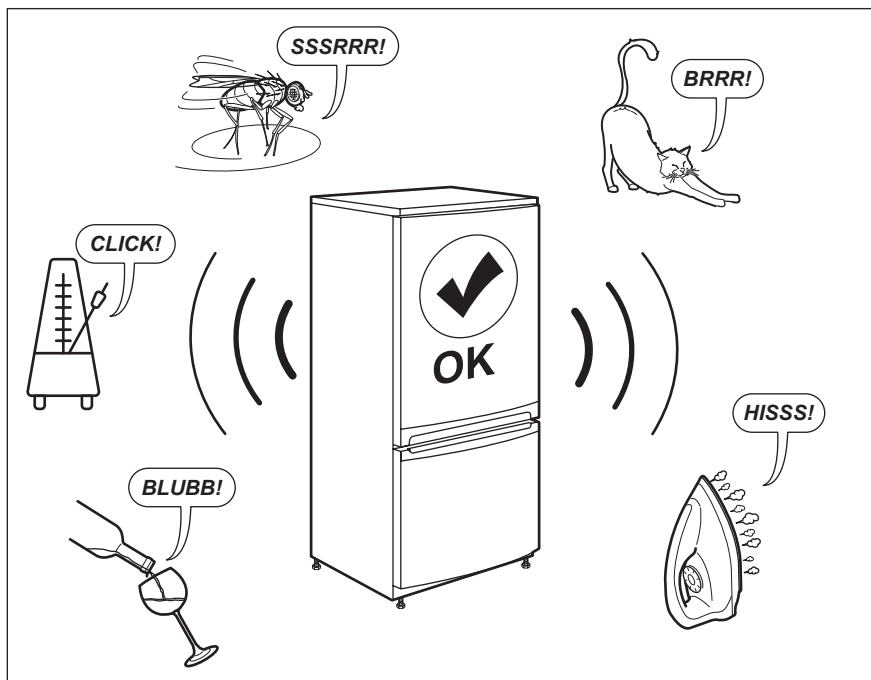

## 11. DATI TECNICI

I dati tecnici sono riportati sulla targhetta dei dati applicata sul lato esterno dell'apparecchiatura e sull'etichetta dei valori energetici.

|           |       |
|-----------|-------|
| Frequenza | 50 Hz |
|-----------|-------|

|          |             |
|----------|-------------|
| Tensione | 220 – 240 V |
|----------|-------------|

## 12. INFORMAZIONI PER GLI ISTITUTI DI TEST

L'installazione e la preparazione dell'apparecchiatura per qualsiasi verifica di EcoDesign devono essere conformi alla normativa EN 62552. I requisiti di ventilazione, le dimensioni dell'incavo e le distanze minime dalla parte posteriore

devono essere conformi a quanto indicato nel presente manuale d'uso al capitolo 3. Si prega di contattare il produttore per qualsiasi altra informazione, compresi i piani di carico.

## 13. GARANZIA

### Servizio clienti

| Servizio dopo vendita                |                                |                              |
|--------------------------------------|--------------------------------|------------------------------|
| Industriestrasse 10<br>5506 Mägenwil | Le Trési 6<br>1028 Préverenges | Via Violino 11<br>6928 Manno |
| Morgenstrasse 131<br>3018 Bern       |                                |                              |
| Langgasse 10<br>9008 St. Gallen      |                                |                              |
| Am Mattenhof 4a/b<br>6010 Kriens     |                                |                              |
| Schlossstrasse 1<br>4133 Pratteln    |                                |                              |
| Comercialstrasse 19<br>7000 Chur     |                                |                              |



**Vendita pezzi di ricambio**  
Industriestrasse 10, 5506 Mägenwil, Tel.  
0848 848 111

**Consulenza specialistica/Vendita**  
Badenerstrasse 587, 8048 Zürich, Tel.  
044 405 81 11

**Garanzia** Per ogni prodotto concediamo una garanzia di 2 anni a partire dalla data di consegna o dalla sua messa in funzione. (fa stato la data della fattura,

del certificato di garanzia o dello scontrino d'acquisto) Nella garanzia sono comprese le spese di manodopera, di viaggio e del materiale. Dalla copertura sono esclusi il logoramento ed i danni causati da agenti esterni, intervento di terzi, utilizzo di ricambi non originali o dalla inosservanza delle prescrizioni d'installazione ed istruzioni per l'uso.

## 14. CONSIDERAZIONI SULL'AMBIENTE

Riciclare i materiali con il simbolo .  
Buttare l'imballaggio negli appositi contenitori per il riciclaggio. Aiutare a proteggere l'ambiente e la salute umana e a riciclare rifiuti derivanti da apparecchiature elettriche ed elettroniche. Non smaltire le

apparecchiature che riportano il simbolo  insieme ai normali rifiuti domestici. Portare il prodotto al punto di riciclaggio più vicino o contattare il comune di residenza.



### Per la Svizzera:

Dove portare gli apparecchi fuori uso?

In qualsiasi negozio che vende apparecchi nuovi oppure si restituiscono ai centri di raccolta ufficiali della SENS oppure ai riciclatori ufficiali della SENS.

La lista dei centri di raccolta ufficiali della SENS è visibile nel sito [www.erecycling.ch](http://www.erecycling.ch)

# CONTENTS

|  |    |
|--|----|
| 1. SAFETY INFORMATION.....               | 71 |
| 2. SAFETY INSTRUCTIONS.....              | 73 |
| 3. INSTALLATION.....                     | 75 |
| 4. OPERATION.....                        | 78 |
| 5. WI-FI CONNECTIVITY SETUP.....         | 80 |
| 6. DAILY USE.....                        | 81 |
| 7. HINTS AND TIPS.....                   | 82 |
| 8. CARE AND CLEANING.....                | 84 |
| 9. TROUBLESHOOTING.....                  | 84 |
| 10. NOISES.....                          | 88 |
| 11. TECHNICAL DATA.....                  | 89 |
| 12. INFORMATION FOR TEST INSTITUTES..... | 89 |
| 13. GUARANTEE .....                      | 89 |
| 14. ENVIRONMENTAL CONCERNS.....          | 89 |

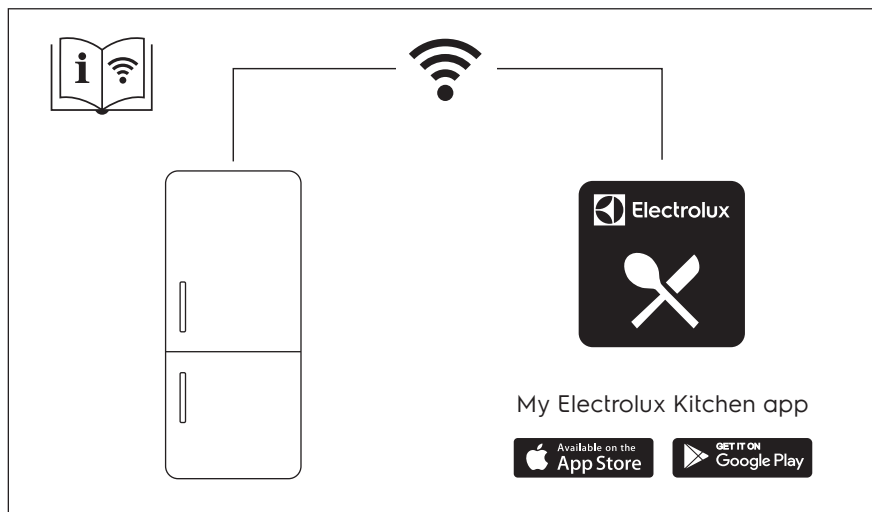

## WE'RE THINKING OF YOU

Thank you for purchasing an Electrolux appliance. You've chosen a product that brings with it decades of professional experience and innovation. Ingenious and stylish, it has been designed with you in mind. So whenever you use it, you can be safe in the knowledge that you'll get great results every time.

Welcome to Electrolux.

**Visit our website to:**



Get usage advice, brochures, trouble shooter, service and repair information:  
**[www.electrolux.com/support](http://www.electrolux.com/support)**



Register your product for better service:  
**[www.registerelectrolux.com](http://www.registerelectrolux.com)**



Buy Accessories, Consumables and Original spare parts for your appliance:  
**[www.electrolux.com/shop](http://www.electrolux.com/shop)**

## CUSTOMER CARE AND SERVICE

Always use original spare parts.

When contacting our Authorised Service Centre, ensure that you have the following data available: Model, PNC, Serial Number.

The information can be found on the rating plate.

 Warning / Caution-Safety information

 General information and tips

 Environmental information

Subject to change without notice.

### 1. SAFETY INFORMATION

Before the installation and use of the appliance, carefully read the supplied instructions. The manufacturer is not responsible for any injuries or damage that are the result of incorrect installation or usage. Always keep the instructions in a safe and accessible location for future reference.

#### 1.1 Children and vulnerable people safety

- This appliance can be used by children aged from 8 years and above and persons with reduced physical, sensory or mental capabilities or lack of experience and knowledge if they have been given supervision or instruction concerning the use of the appliance in a safe way and understand the hazards involved.

- Children aged from 3 to 8 years are allowed to load and unload the appliance provided that they have been properly instructed.
- This appliance may be used by persons with very extensive and complex disabilities provided that they have been properly instructed.
- Children of less than 3 years of age should be kept away from the appliance unless continuously supervised.
- Children should be supervised to ensure that they do not play with the appliance and mobile devices with My Electrolux Kitchen app.
- Children shall not carry out cleaning and user maintenance of the appliance without supervision.
- Keep all packaging away from children and dispose of it appropriately.

## 1.2 General Safety

- This appliance is for storing food and beverages only.
- This appliance is designed for single household domestic use in an indoor environment.
- This appliance may be used in, offices, hotel guest rooms, bed & breakfast guest rooms, farm guest houses and other similar accommodation where such use does not exceed (average) domestic usage levels.
- To avoid contamination of food respect the following instructions:
  - do not open the door for long periods;
  - clean regularly surfaces that can come in contact with food and accessible drainage systems;
- **WARNING:** Keep ventilation openings, in the appliance enclosure or in the built-in structure, clear of obstruction.
- **WARNING:** Do not use mechanical devices or other means to accelerate the defrosting process, other than those recommended by the manufacturer.
- **WARNING:** Do not damage the refrigerant circuit.



- **WARNING:** Do not use electrical appliances inside the food storage compartments of the appliance, unless they are of the type recommended by the manufacturer.
- Do not use water spray and steam to clean the appliance.
- Clean the appliance with a moist soft cloth. Only use neutral detergents. Do not use abrasive products, abrasive cleaning pads, solvents or metal objects.
- When the appliance is empty for long period, switch it off, defrost, clean, dry and leave the door open to prevent mould from developing within the appliance.
- Do not store explosive substances such as aerosol cans with a flammable propellant in this appliance.
- If the supply cord is damaged, it must be replaced by the manufacturer, its Authorised Service Centre or similarly qualified persons in order to avoid a hazard.

## 2. SAFETY INSTRUCTIONS

### 2.1 Installation



#### **WARNING!**

Only a qualified person must install this appliance.

- Remove all the packaging.
- Do not install or use a damaged appliance.
- Follow the installation instructions supplied with the appliance.
- Always take care when moving the appliance as it is heavy. Always use safety gloves and enclosed footwear.
- Make sure the air can circulate around the appliance.
- At first installation or after reversing the door wait at least 4 hours before connecting the appliance to the power supply. This is to allow the oil to flow back in the compressor.
- Before carrying out any operations on the appliance (e.g. reversing the door), remove the plug from the power socket.
- Do not install the appliance close to radiators or cookers, ovens or hobs.

- Do not expose the appliance to the rain.
- Do not install the appliance where there is direct sunlight.
- Do not install this appliance in areas that are too humid or too cold.
- When you move the appliance, lift it by the front edge to avoid scratching the floor.

### 2.2 Electrical connection



#### **WARNING!**

Risk of fire and electric shock.



#### **WARNING!**

When positioning the appliance, ensure the supply cord is not trapped or damaged.



#### **WARNING!**

Do not use multi-plug adapters and extension cables.

- The appliance must be earthed.

- Make sure that the parameters on the rating plate are compatible with the electrical ratings of the mains power supply.
- Always use a correctly installed shockproof socket.
- Make sure not to cause damage to the electrical components (e.g. mains plug, mains cable, compressor). Contact the Authorised Service Centre or an electrician to change the electrical components.
- The mains cable must stay below the level of the mains plug.
- Connect the mains plug to the mains socket only at the end of the installation. Make sure that there is access to the mains plug after the installation.
- Do not pull the mains cable to disconnect the appliance. Always pull the mains plug.
- Do not put flammable products or items that are wet with flammable products in, near or on the appliance.
- Do not touch the compressor or the condenser. They are hot.
- Do not share your Wi-Fi password.
- Do not remove or touch items from the freezer compartment if your hands are wet or damp.
- Do not freeze again food that has been thawed.
- Follow the storage instructions on the packaging of frozen food.
- Wrap the food in any food contact material before putting it in the freezer compartment.

### 2.3 Use



**WARNING!**  
Risk of injury, burns, electric shock or fire.



The appliance contains flammable gas, isobutane (R600a), a natural gas with a high level of environmental compatibility. Be careful not to cause damage to the refrigerant circuit containing isobutane.

- Do not change the specification of this appliance.
- Do not put electrical appliances (e.g. ice cream makers) in the appliance unless they are stated applicable by the manufacturer.
- If damage occurs to the refrigerant circuit, make sure that there are no flames and sources of ignition in the room. Ventilate the room.
- Do not let hot items to touch the plastic parts of the appliance.
- Do not put soft drinks in the freezer compartment. This will create pressure on the drink container.
- Do not store flammable gas and liquid in the appliance.

### 2.4 Internal lighting



**WARNING!**  
Risk of electric shock.

- This product contains a light source of energy efficiency class F.
- Concerning the lamp(s) inside this product and spare part lamps sold separately: These lamps are intended to withstand extreme physical conditions in household appliances, such as temperature, vibration, humidity, or are intended to signal information about the operational status of the appliance. They are not intended to be used in other applications and are not suitable for household room illumination.

### 2.5 Care and cleaning



**WARNING!**  
Risk of injury or damage to the appliance.

- Before maintenance, deactivate the appliance and disconnect the mains plug from the mains socket.
- This appliance contains hydrocarbons in the cooling unit. Only a qualified person must do the maintenance and the recharging of the unit.
- Regularly examine the drain of the appliance and if necessary, clean it. If the drain is blocked, defrosted water collects in the bottom of the appliance.

## 2.6 Service

- To repair the appliance contact the Authorised Service Centre. Use original spare parts only.
- Please note that self-repair or non-professional repair can have safety consequences and might void the guarantee.
- The following spare parts will be available for 7 years after the model has been discontinued: thermostats, temperature sensors, printed circuit boards, light sources, door handles, door hinges, trays and baskets. Please note that some of these spare parts are only available to professional repairers, and that not all spare parts are relevant for all models.
- Door gaskets will be available for 10 years after the model has been discontinued.

## 2.7 Disposal



### **WARNING!**

Risk of injury or suffocation.

- Disconnect the appliance from the mains supply.
- Cut off the mains cable and discard it.
- Remove the door to prevent children and pets to be closed inside of the appliance.
- The refrigerant circuit and the insulation materials of this appliance are ozone-friendly.
- The insulation foam contains flammable gas. Contact your municipal authority for information on how to discard the appliance correctly.
- Do not cause damage to the part of the cooling unit that is near the heat exchanger.

# 3. INSTALLATION



### **WARNING!**

Refer to Safety chapters.

### 3.1 Dimensions

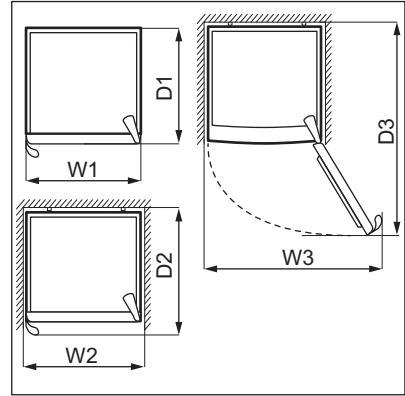
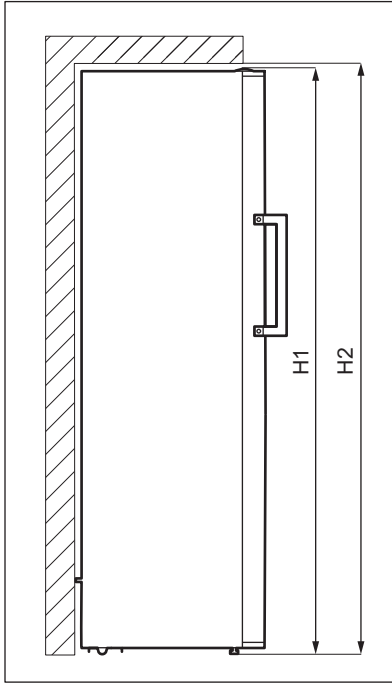

| Overall dimensions <sup>1</sup> |    |      |
|---------------------------------|----|------|
| H1*                             | mm | 1860 |
| W1                              | mm | 595  |
| D1                              | mm | 650  |

<sup>1</sup> the height, width and depth of the appliance without the handle

\* including the height of the top hinge (10 mm)

| Space required in use <sup>2</sup> |    |      |
|------------------------------------|----|------|
| H2                                 | mm | 1900 |
| W2                                 | mm | 600  |
| D2                                 | mm | 718  |

<sup>2</sup> the height, width and depth of the appliance including the handle, plus the space necessary for free circulation of the cooling air

| Overall space required in use <sup>3</sup> |    |      |
|--|----|------|
| H2   | mm | 1900 |
| W3   | mm | 649  |
| D3   | mm | 1224 |

<sup>3</sup> the height, width and depth of the appliance including the handle, plus the space necessary for free circulation of the cooling air, plus the space necessary to allow door opening to the minimum angle permitting removal of all internal equipment

### 3.2 Location

This appliance is not intended to be used as a built-in appliance.

In case of different installation from freestanding respecting space required in use dimensions, the appliance will function correctly but energy consumption might increase slightly.

To ensure appliance's best functionality, you should not install the appliance in the nearby of the heat source (oven, stoves, radiators, cookers or hobs) or in a place with direct sunlight. Make sure that air can circulate freely around the back of the cabinet.

This appliance should be installed in a dry, well ventilated indoor position.

To ensure best performance, if the appliance is positioned below an overhanging wall unit, the minimum distance between the top of the cabinet shall be maintained. Ideally, however, the appliance should not be positioned below overhanging wall units. One or more adjustable feet at the base of the cabinet ensure that the appliance stands level.



#### **CAUTION!**

If you position the appliance against the wall, use back spacers provided or keep the minimum distance indicated in the installation instructions.



#### **CAUTION!**

If you install the appliance next to a wall, refer to the installation instructions to understand the minimum distance between the wall and the side of the appliance where door hinges are to provide enough space to open the door when the internal equipment is removed (e.g. when cleaning).

This appliance is intended to be used at ambient temperature ranging from 10°C to 43°C.



The correct operation of the appliance can only be guaranteed within the specified temperature range.



If you have any doubts regarding where to install the appliance, please turn to the vendor, to our customer service or to the nearest Authorised Service Centre.



It must be possible to disconnect the appliance from the mains power supply. The plug must therefore be easily accessible after installation.

### 3.3 Electrical connection

- Before plugging in, ensure that the voltage and frequency shown on the rating plate correspond to your domestic power supply.
- The appliance must be earthed. The power supply cable plug is provided with a contact for this purpose. If the domestic power supply socket is not earthed, connect the appliance to a separate earth in compliance with current regulations, consulting a qualified electrician.
- The manufacturer declines all responsibility if the above safety precautions are not observed.
- This appliance complies with the E.E.C. Directives.

### 3.4 Levelling

When placing the appliance make sure that it stands level. This can be achieved by two adjustable feet at the bottom in front.

### 3.5 Rear spacers

In the bag with the documentation, there are two spacers which must be fitted as shown in the figure.

If you position the appliance against a wall in a freestanding installation, install the rear spacers in order to guarantee the maximum possible distance.

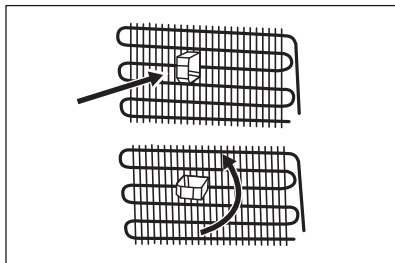

### 3.6 Door reversibility

Please refer to the separate document with instructions on installation and door reversal.



**CAUTION!**  
At every stage of reversing the door protect the floor from scratching with a durable material.

## 4. OPERATION

### 4.1 Control panel

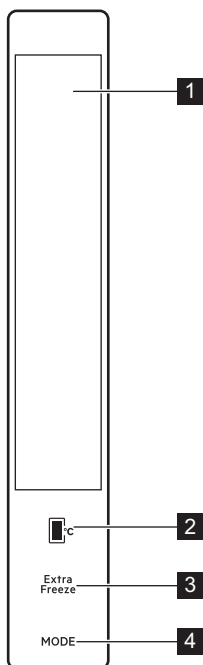

- 1 Display
- 2 Temperature regulation button
- 3 Extra Freeze button
- 4 Mode button

## 4.2 Display

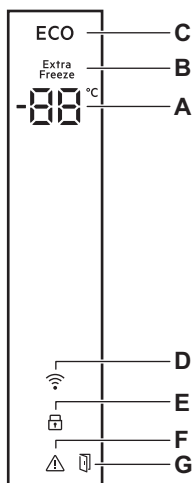

- A. Temperature indicator
- B. Extra Freeze indicator
- C. Economy indicator
- D. Wi-Fi indicator
- E. ChildLock indicator
- F. Alarm indicator
- G. Door open alarm indicator

## 4.3 Switching on and off

To switch on the appliance, insert the plug into the wall socket.

- i** When the appliance is switched on for the first time, the interior light may turn on after a one-minute delay due to opening tests.

To switch off the appliance, unplug it.

## 4.4 Temperature regulation

Recommended set temperature is:

- -18°C for the freezer.

The temperature range may vary between -16°C and -24°C .

To set the temperature of the appliance, press the temperature regulation button repeatedly until you reach the desired temperature of the compartment.

Choose the setting keeping in mind that the temperature inside the appliance depends on:

- room temperature,
- frequency of opening the door,
- quantity of food stored,
- appliance location.

A medium setting is generally the most suitable one.

The temperature indicators show the set temperature.

- i** The set temperature will be reached within 24 hours.

## 4.5 Extra Freeze function

The Extra Freeze function is used to perform pre-freezing and fast freezing in sequence of freezer compartment. It accelerates the freezing of fresh food and, at the same time, protects foodstuffs already stored from undesirable warming.

- i** To freeze fresh food activate the Extra Freeze function at least 3 hours before placing the food to complete pre-freezing.

To activate this function, press repeatedly the Extra Freeze button until the Extra Freeze indicator appears. The appliance beeps twice to confirm the setting.

During this mode:

- Temperature of the fridge compartment may be adjusted.
- The Economy mode can not be selected.

This function stops automatically after 24 hours.

You can deactivate the Extra Freeze function before its automatic end by repeating the procedure until the Extra Freeze indicator turns off or by selecting a different temperature of the freezer compartment.

## 4.6 Economy mode

The Economy mode ensures good food preservation with minimal energy consumption. This is the best setting during periods of non-operation.

To activate this function, press the Mode button until the Economy indicator appears. The appliance beeps twice to confirm the setting.

During this mode:

- Fridge and freezer compartment temperature indicators show "E".
- The temperature of the fridge and freezer compartments may be adjusted. When the Economy mode is cancelled, the selected temperature values will proceed.

You can deactivate the Economy mode by:

- pressing the Mode button.
- activating the Extra Freeze function. The Economy mode is automatically cancelled and the selected function is activated.

## 4.7 ChildLock function

Activate the ChildLock function to lock the buttons from unintentional operation.

To activate this function, press and hold the temperature regulation button and

the Extra Freeze button simultaneously for 5 seconds.

You can deactivate the ChildLock function by repeating the procedure.



The ChildLock function will be deactivated if electricity is interrupted or the appliance is unplugged.

## 4.8 Screen Saver mode

The Screen Saver mode saves energy by switching off all control panel's indicators when it is left inactive.

To activate this function, press and hold the temperature regulation button for 3 seconds. Then, if no button is pressed within 30 seconds, the indicators on the control panel turn off. The Screen Saver mode is on.

You can operate your appliance during the Screen Saver mode by pressing any button. The current settings appear on the screen and you can make adjustments. After 30 seconds, the control panel turns off again.



The ChildLock function may be activated during the Screen Saver mode. You can deactivate the ChildLock function when the control panel's indicators are switch on.

You can deactivate the Screen Saver function by pressing the temperature regulation button for 3 seconds.

## 4.9 Door open alarm

If the freezer door is left open for approximately 2 minutes, the sound is on and the alarm indicator flashes.

The alarm stops after closing the door.

# 5. WI-FI CONNECTIVITY SETUP

## 5.1 Wireless connection

This functionality allows you to connect your appliance to Wi-Fi network and to link it to your mobile device.

To connect the appliance you need:

- Wireless network with the Internet connection,
- Mobile device connected to your wireless network.



|                           |   |
|---------------------------|---|
| <b>Frequency/Protocol</b> | <b>Wi-Fi:</b> 2.4 GHz / 802.11 bgn                    |
|                           | <b>Wi-Fi:</b> 5 GHz / 802.11 an (for indoor use only) |
|                           | <b>Bluetooth Low Energy 5.0:</b> 2.4 GHz / DSSS       |
| <b>Max Power</b>          | <b>Wi-Fi 2.4 GHz:</b> <20 dBm                         |
|                           | <b>Wi-Fi 5 GHz:</b> <23 dBm                           |
|                           | <b>Bluetooth Low Energy 5.0:</b> <20 dBm              |
| <b>Encryption</b>         | WPA, WPA2   |

Take the following steps to onboard the appliance to Wi-Fi:

1. Download the My Electrolux Kitchen app on your mobile device from

2. Open the app and register to create an account.
3. Click the + icon in My Appliances view.
4. Select: Classic Provisioning.
5. Plug the appliance into the power socket.
6. Press and hold the Mode button on your appliance for 3 seconds. The appliance beeps twice and the Wi-Fi indicator flashes.
7. Follow the instructions in the app to complete the onboarding process. After the successful onboarding, the Wi-Fi indicator stops flashing and becomes solid. Display shows the set temperatures.



If you cannot connect to your Wi-Fi or you want to reset Wi-Fi setup refer to "Troubleshooting" chapter.

## 6. DAILY USE

### 6.1 Removing and installing the freezer drawers

To remove a drawer from the freezer compartment:

1. Open the freezer door completely.
2. Pull the drawer out until it stops.
3. Lift slightly the front of the drawer and detach it from the appliance.

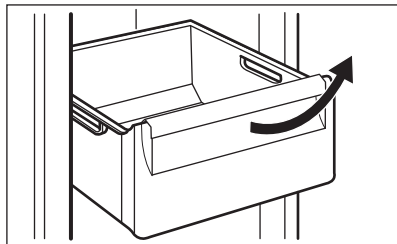

To put the drawer back into its initial position, follow the above steps in reverse order.

### 6.2 Freezing fresh food

The freezer compartment is suitable for freezing fresh food and storing frozen and deep-frozen food for a long time.

To freeze fresh food activate the Extra Freeze function at least 3 hours before placing the food to be frozen in the freezer compartment.

Store the fresh food evenly distributed in the first and second compartment or drawer from the top.

The maximum amount of food that can be frozen without adding other fresh food during 24 hours is specified on the rating plate (a label located inside the appliance).

### 6.3 Storage of frozen food

When activating an appliance for the first time or after a period out of use, before putting the products in the compartment let the appliance run at least 3 hours with the Extra Freeze function switched on.

When activating an appliance for the first time or after a period out of use, before putting the products in the compartment let the appliance run at least 3 hours.

The freezer drawers ensure that it is quick and easy to find the food package you want. If large quantities of food are to be stored, remove all drawers, except for the bottom drawer which needs to be in place to provide good air circulation.

Keep the food no closer than 15 mm from the door.



#### **CAUTION!**

In the event of accidental defrosting, for example due to a power failure, if the power has been off for longer than the value shown on rating plate under "rising time", the defrosted food must be consumed quickly or cooked immediately then cooled and then re-frozen.

## 7. HINTS AND TIPS

### 7.1 Hints for energy saving

- The internal configuration of the appliance is the one that ensures the most efficient use of energy.
- Do not open the door frequently or leave it open longer than necessary.
- The colder the temperature setting, the higher the energy consumption.
- Ensure a good ventilation. Do not cover the ventilation grilles or holes.
- Make sure that food products inside the appliance allow air circulation through dedicated holes in the rear interior of the appliance.

### 7.2 Hints for freezing

- Activate Extra Freeze function at least 3 hours before placing the food inside the freezer compartment.
- Before freezing wrap and seal fresh food in: aluminium foil, plastic film or bags, airtight containers with lid.
- For more efficient freezing and thawing divide food into small portions.

## 6.4 Thawing

Deep-frozen or frozen food, prior to being used, can be thawed in the refrigerator or at room temperature, depending on the time available for this operation.

Small pieces may even be cooked still frozen, directly from the freezer: in this case, cooking will take longer.

## 6.5 Ice-cube tray

This appliance is equipped with one or more trays for the production of ice-cubes.



Do not use metallic instruments to remove the trays from the freezer .

1. Fill the ice-cube trays with water.
2. Put them in the freezer .

- It is recommended to put labels and dates on all your frozen food. This will help to identify foods and to know when they should be used before their deterioration.
- The food should be fresh when being frozen to preserve good quality. Especially fruits and vegetables should be frozen after the harvest to preserve all of their nutrients.
- Do not freeze bottles or cans with liquids, in particular drinks containing carbon dioxide - they may explode during freezing.
- Do not put hot food in the freezer compartment. Cool it down at room temperature before placing it inside the compartment.
- To avoid increase in temperature of already frozen food, do not place fresh unfrozen food directly next to it. Place food at room temperature in the part of the freezer compartment where there is no frozen food.
- Do not eat ice cubes, water ices or ice lollies immediately after taking them out of the freezer. Risk of frostbites.

- Do not re-freeze defrosted food. If the food has defrosted, cook it, cool it down and then freeze it.

### 7.3 Hints for storage of frozen food

- Freezer compartment is the one marked with ❄️ ❄️❄️.
- Good temperature setting that ensures preservation of frozen food products is a temperature less than or equal to  $-18^{\circ}\text{C}$ . Higher temperature setting inside the appliance may lead to shorter shelf life.
- The whole freezer compartment is suitable for storage of frozen food products.
- Leave enough space around the food to allow air to circulate freely.
- For adequate storage refer to food packaging label to see the shelf life of food.
- It is important to wrap the food in such a way that prevents water, humidity or condensation from getting inside.

### 7.4 Shopping tips

After grocery shopping:

- Ensure that the packaging is not damaged - the food could be deteriorated. If the package is swollen or wet, it might have not been stored in the optimal conditions and defrosting may have already started.
- To limit the defrosting process buy frozen goods at the end of your grocery shopping and transport them in a thermal and insulated cool bag.
- Place the frozen foods immediately in the freezer after coming back from the shop.
- If food has defrosted even partially, do not re-freeze it. Consume it as soon as possible.
- Respect the expiry date and the storage information on the package.

### 7.5 Shelf life

| Type of food                         | Shelf life (months) |
|--------------------------------------|---------------------|
| Bread                                | 3                   |
| Fruits (except citrus)               | 6 - 12              |
| Vegetables                           | 8 - 10              |
| Leftovers without meat               | 1 - 2               |
| <b>Dairy food:</b>                   |                     |
| Butter                               | 6 - 9               |
| Soft cheese (e.g. mozzarella)        | 3 - 4               |
| Hard cheese (e.g. parmesan, cheddar) | 6                   |
| <b>Seafood:</b>                      |                     |
| Fatty fish (e.g. salmon, mackerel)   | 2 - 3               |
| Lean fish (e.g. cod, flounder)       | 4 - 6               |
| Shrimps                              | 12                  |
| Shucked clams and mussels            | 3 - 4               |
| Cooked fish                          | 1 - 2               |
| <b>Meat:</b>                         |                     |

| Type of food        | Shelf life (months) |
|---------------------|---------------------|
| Poultry             | 9 - 12              |
| Beef                | 6 - 12              |
| Pork                | 4 - 6               |
| Lamb                | 6 - 9               |
| Sausage             | 1 - 2               |
| Ham                 | 1 - 2               |
| Leftovers with meat | 2 - 3               |

## 8. CARE AND CLEANING



**WARNING!**  
Refer to Safety chapters.

### 8.1 Cleaning the interior

Before using the appliance for the first time, the interior and all internal accessories should be washed with lukewarm water and some neutral soap to remove the typical smell of a brand-new product, then dried thoroughly.



**CAUTION!**  
Do not use detergents, abrasive powders, chlorine or oil-based cleaners as they will damage the finish.



**CAUTION!**  
The accessories and parts of the appliance are not suitable for washing in a dishwasher.

### 8.2 Periodic cleaning

The equipment has to be cleaned regularly:

1. Clean the inside and accessories with lukewarm water and some neutral soap.

2. Regularly check the door seals and wipe them clean to ensure they are clean and free from debris.
3. Clean the condenser with a brush at least twice a year.
4. Clean the evaporator tray periodically to remove accumulated water.
5. Rinse and dry thoroughly.

### 8.3 Defrosting of the appliance

Frost is automatically eliminated from the evaporator of the refrigerator compartment every time the motor compressor stops, during normal use. The defrost water drains out through a trough into a special container at the back of the appliance, over the motor compressor, where it evaporates.

### 8.4 Periods of non-operation

When the appliance is not in use for long periods, take the following precautions:

1. Disconnect the appliance from electricity supply.
2. Remove all food.
3. Clean the appliance and all accessories.
4. Leave the door open to prevent unpleasant smells.

## 9. TROUBLESHOOTING



**WARNING!**  
Refer to Safety chapters.

### 9.1 Error Codes



**WARNING!**  
Deactivate the appliance before carrying out any check.

Warning codes are shown on the display.

| Error type | Possible cause   | Solution   |
|------------|--|--|
| E01 - E07  |  | Contact the nearest Authorized Service Centre.             |
| E08        | Power supply to the device has dropped to below 170 V. | The voltage needs to be increased back to required levels. |



If the problems continue, contact the Authorized Service Centre.

In case of different problem with the appliance, check the table below for possible solutions.

## 9.2 What to do if...

| Problem                              | Possible cause   | Solution   |
|--------------------------------------|--|--|
| The appliance does not operate.      | The appliance is switched off.                                 | Switch on the appliance.   |
|                                      | The mains plug is not connected to the mains socket correctly. | Connect the mains plug to the mains socket correctly.  |
|                                      | There is no voltage in the mains socket.                       | Connect a different electrical appliance to the mains socket. Contact a qualified electrician. |
| The appliance is noisy.              | The appliance is not supported properly.                       | Check if the appliance stands stable.  |
| The compressor operates continually. | Temperature is set incorrectly.                                | Refer to "Operation" chapter.  |
|                                      | Many food products were put in at the same time.               | Wait a few hours and then check the temperature again.   |
|                                      | The room temperature is too high.                              | Refer to "Installation" chapter.   |
|                                      | Food products placed in the appliance were too warm.           | Allow food products to cool to room temperature before storing.                                |
|                                      | The door is not closed correctly.                              | Refer to "Closing the door" section.   |
|                                      | The Extra Freeze function is switched on.                      | Refer to "Extra Freeze function" section.  |

| <b>Problem</b>  | <b>Possible cause</b>   | <b>Solution</b>   |
|---|---|---|
| The compressor does not start immediately after pressing the "Extra Freeze", or after changing the temperature. | The compressor starts after a period of time.   | This is normal, no error has occurred.  |
| Door is misaligned or interferes with ventilation grill.  | The appliance is not levelled.  | Refer to installation instructions.   |
| Door does not open easily.  | You attempted to re-open the door immediately after closing.                            | Wait a few seconds between closing and re-opening of the door.  |
| The lamp does not work.   | The lamp is in stand-by mode.   | Close and open the door.  |
|   | The lamp is defective.  | Contact the nearest Authorized Service Centre.  |
| There is too much frost and ice.  | The door is not closed correctly.   | Refer to "Closing the door" section.  |
|   | The gasket is deformed or dirty.  | Refer to "Closing the door" section.  |
|   | Food products are not wrapped properly.   | Wrap the food products better.  |
|   | Temperature is set incorrectly.   | Refer to "Operation" chapter.   |
|   | Appliance is fully loaded and is set to the lowest temperature.                         | Set a higher temperature. Refer to "Operation" chapter.   |
| Water flows on the floor.   | Temperature set in the appliance is too low and the ambient temperature is too high.    | Set a higher temperature. Refer to "Operation" chapter.   |
|   | The melting water outlet is not connected to the evaporative tray above the compressor. | Attach the melting water outlet to the evaporative tray.  |
| Temperature cannot be set.  | The Extra Freeze function is switched on.   | Switch off the Extra Freeze function manually, or wait until the function deactivates automatically to set the temperature. Refer to "Extra Freeze function" section. |
| The temperature in the appliance is too low/too high.   | The temperature is not set correctly.   | Set a higher/lower temperature.   |

| <b>Problem</b>   | <b>Possible cause</b>                              | <b>Solution</b>   |
|--|--|---|
|  | The door is not closed correctly.                  | Refer to "Closing the door" section.  |
|  | The food products' temperature is too high.        | Let the food products temperature decrease to room temperature before storage.  |
|  | Many food products are stored at the same time.    | Store less food products at the same time.  |
|  | The door has been opened often.                    | Open the door only if necessary.  |
|  | The Extra Freeze function is switched on.          | Refer to "Extra Freeze function" section.   |
|  | There is no cold air circulation in the appliance. | Make sure that there is cold air circulation in the appliance. Refer to "Hints and Tips" chapter.   |
| The WiFi does not connect with the appliance, the WiFi indicator blinks. | The WiFi router does not work.                     | Check whether the router is ON and if other connected devices are working. If the router was OFF, turn it ON, wait for a few minutes and check again.   |
|  | The router needs a restart.                        | Restart the router by unplugging and plugging it. Wait a few minutes and check again.   |
|  | Your connected appliance needs a Wi-Fi reset.      | Reset the Wi-Fi connection by pressing and holding for 10 seconds Control Panel's Extra Freeze and Mode buttons. Wait a few minutes and connect again. Refer to the "Wi-Fi Connectivity Setup" chapter. |
|  | Your appliance is out of range from the router.    | Make sure your appliance is within 10 metres range from your router and with not too many walls in between.   |

| Problem | Possible cause | Solution   |
|---------|----------------|--|
|         |                | Connect your appliance to the 2,4 GHz band on your WiFi router when onboarding instead of the 5 GHz band. This will give a stronger and longer range signal. |

**i** If the advice does not lead to the desired result, call the nearest Authorized Service Centre.

### 9.3 Replacing the lamp

The appliance is equipped with a longlife LED interior light.

Only service is allowed to replace the lighting device. Contact your Authorised Service Centre.

### 9.4 Closing the door

1. Clean the door gaskets.
2. If necessary, adjust the door. Refer to "Installation" chapter.
3. If necessary, replace the defective door gaskets. Contact the Authorised Service Centre.

## 10. NOISES

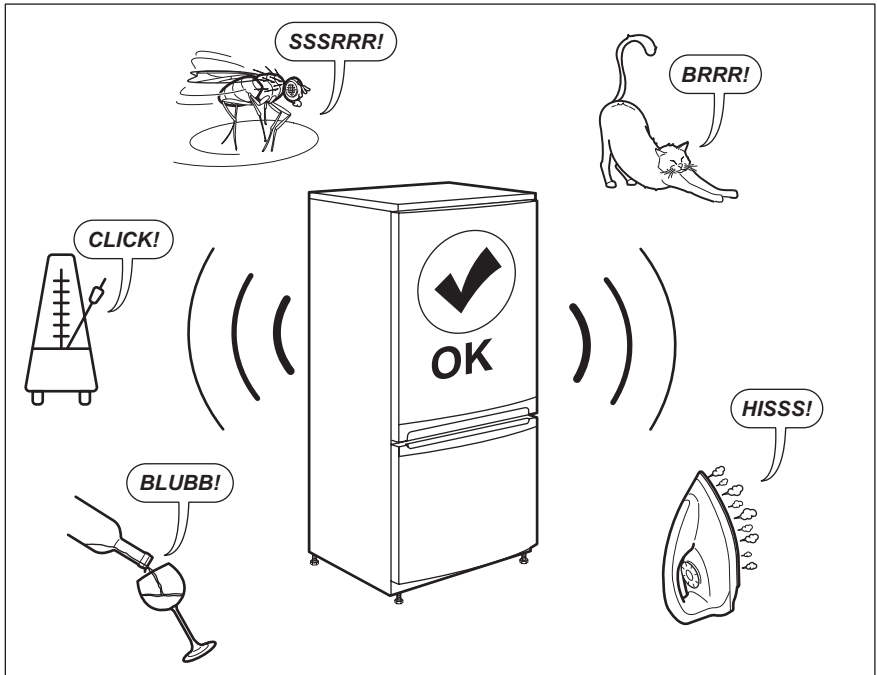



## 11. TECHNICAL DATA

The technical information is situated in the rating plate on the internal side of the appliance and on the energy label.

|         |           |
|---------|-----------|
| Voltage | 220-240 V |
|---------|-----------|

|           |       |
|-----------|-------|
| Frequency | 50 Hz |
|-----------|-------|

## 12. INFORMATION FOR TEST INSTITUTES

Installation and preparation of the appliance for any EcoDesign verification shall be compliant with EN 62552. Ventilation requirements, recess dimensions and minimum rear

clearances shall be as stated in this User Manual at Chapter 3. Please contact the manufacturer for any other further information, including loading plans.

## 13. GUARANTEE

### Customer Service Centres

| Point of Service                     |                                |                              |
|--------------------------------------|--------------------------------|------------------------------|
| Industriestrasse 10<br>5506 Mägenwil | Le Trési 6<br>1028 Préverenges | Via Violino 11<br>6928 Manno |
| Morgenstrasse 131<br>3018 Bern       |                                |                              |
| Langgasse 10<br>9008 St. Gallen      |                                |                              |
| Am Mattenhof 4a/b<br>6010 Kriens     |                                |                              |
| Schlossstrasse 1<br>4133 Pratteln    |                                |                              |
| Comercialstrasse 19<br>7000 Chur     |                                |                              |



**Spare parts service** Industriestrasse 10, 5506 Mägenwil, Tel. 0848 848 111

**Specialist advice/Sale** Badenerstrasse 587, 8048 Zürich, Tel. 044 405 81 11

**Warranty** For each product we provide a two-year guarantee from the date of purchase or delivery to the consumer (with a guarantee certificate, invoice or sales receipt serving as proof). The

guarantee covers the costs of materials, labour and travel. The guarantee will lapse if the operating instructions and conditions of use are not adhered to, if the product is incorrectly installed, or in the event of damage caused by external influences, force majeure, intervention by third parties or the use of non-genuine components.

## 14. ENVIRONMENTAL CONCERNS

Recycle materials with the symbol . Put the packaging in relevant containers to recycle it. Help protect the

environment and human health by recycling waste of electrical and electronic appliances. Do not dispose of

appliances marked with the symbol  with the household waste. Return the

product to your local recycling facility or contact your municipal office.



**For Switzerland:**

Where should you take your old equipment?

Anywhere that sells new equipment or hand it in to official SENS collection points or official SENS recycling firms.

The list of official SENS collection points can be found at [www.erecycling.ch](http://www.erecycling.ch)



[www.electrolux.com/shop](http://www.electrolux.com/shop)



212002596-B-412021

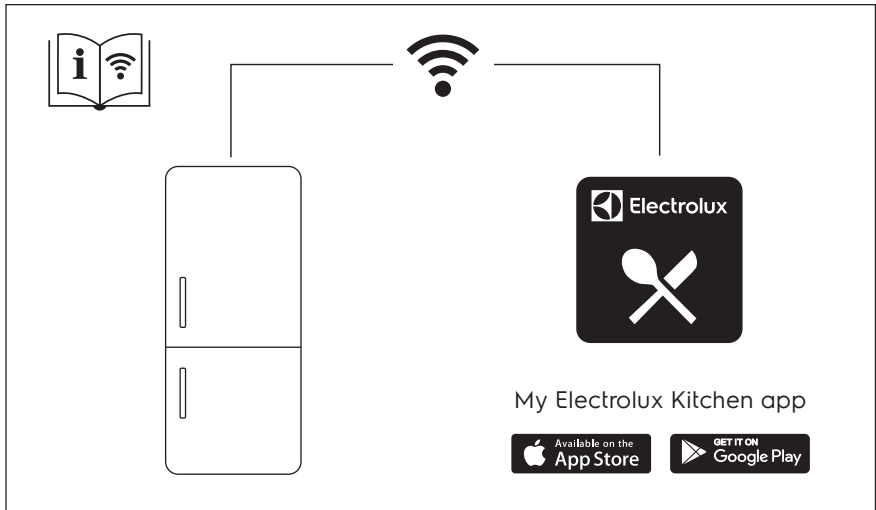

The software in this product contains components that are based on free and open source software. Electrolux gratefully acknowledges the contributions of the open software and robotics communities to the development project.

To access the source code of these free and open source software components whose license conditions require publishing, and to see their full copyright information and applicable license terms, please visit: <http://electrolux.opensoftwarerepository.com> (folder NIU5)